

Bergfalke II/55

SKG SERIE

ARF







*Rychlostavebnice
Almost Ready to Fly*

GERMAN THERMAL AND SLOPE SAILPLANE
DEUSCH THERMISCHEN UND HANGSEGELFLUGZEUG
NĚMECKÝ VĚTROŇ PRO LÉTÁNÍ V TERMICE I NA SVAHU

TOP FLYER
ALMOST UNBREAKABLE

Technická data / Technical data:

| | | | |
|---|---|--|---|
|  |  |  |  |
| 4 | 2000mm | 970mm | 875g |

ÚVOD

Děkujeme, že jste si zakoupili model Bergfalke od firmy Hacker Model Production a.s. Jedná se o polomaketu známého německého větroně, který je součástí celé vyráběné řady větronů nazvané SKG Serie (Simple Known Gliders - jednoduché známé větroně). Odolná konstrukce z EPP je zárukou velké odolnosti a křídla potažená průhlednou fólií zajišťují skvělou klouzavost modelu. S modelem lze létat jak na svahu tak v terince. Model lze vybavit vypínatelným háčkem a do vzduchu jej vlekat, například modelem Master Stick.

DODRŽUJTE NÁSLEDUJÍCÍ DŮLEŽITÁ BEZPEČNOSTNÍ OPATŘENÍ

1. Váš Bergfalke není hračka, ale model letadla, který funguje jako skutečné letadlo. Proto musí být velmi pečlivě sestaven a správně a bezpečně pilotován, aby nedošlo ke zranění vás či přihlízejících a ke škodě na majetku.
2. Model musíte sestavit podle návodu. Neměňte ani neupravujte model, protože by to mohlo vést k nebezpečnému nebo neletuschopnému modelu.
3. Model musí být sestaven přesně. Jednotlivé části modelu musí být pečlivě a důkladně spojeny (lepením, sešroubováním).
4. Musíte použít RC systém, který je v prvotřídním stavu. Tento model vyžaduje malý přijímač a malá serva (velikost cca 9 až 12g). Doporučujeme použít serva s kovovými převody.
5. Musíte správně nainstalovat všechny součásti RC vybavení a další komponenty tak, aby model fungoval správně na zemi i ve vzduchu.
6. Musíte zkontrolovat funkčnost modelu před každým letem, abyste se ujistili, že veškeré vybavení je v bezvadném stavu. Ujistěte se, že táhla a konektory jsou v pořádku a pokud vykazují známky opotřebení, vyměňte je.
7. Pokud nejste zkušený RC pilot, měli byste pro první lety absolvovat pod dohledem zkušeného RC pilota.

Poznámka: My, jako výrobce, Vám poskytujeme kvalitní stavebnici a stavební návod, ale nakonec kvalita a letuschopnost Vašeho hotového modelu závisí na tom, jak ho postavíte. Proto nemůžeme v žádném případě zaručit uvedené výkony ani bezpečnost Vámi dokončeného modelu.

Důležité: Udělejte si čas a postupujte podle pokynů v návodu, aby byl váš model dobře postaven.

Pokud jste začínající modelář, doporučujeme požádat o pomoc zkušeného modeláře, který vám pomůže s přípravou, montáží a prvními lety s modelem. Naučíte se tak s modelem manipulovat a létat rychleji a předejdete riziku, že svůj model rozbijete.

Prosím, zkontrolujte všechny díly dříve, než začnete stavět. Pokud některé části chybí, jsou poškozeny nebo jsou vadné, nebo máte-li jakékoli dotazy týkající se stavby či létání s tímto modelem, prosím, zavolejte nám na telefonní číslo +420 313 562 258 nebo napište emailovou zprávu na adresu shop@zoomport.eu a my vám rádi pomůžeme.

POLOŽKY POTŘEBNÉ PRO DOKONČENÍ MODELU

Toto je základní seznam položek potřebných k dokončení modelu Bergfalke, které je nutné zakoupit samostatně. Pro některé z těchto položek je více než jedna možnost, která bude vyžadovat trochu rozhodování při vašem výběru. Objednací čísla jsou k dispozici pro zjednodušení vašeho výběru.

Pro ovládání modelu je potřeba minimálně čtyřkanalový vysílač. Pokud máte počítačový vysílač s možností mixování a budete chtít používat křídélka ve funkci klapek "FLAPS" budete potřebovat pět (nebo více) kanálový vysílač s minimálně čtyři malá serva 9-15g s minimální silou 1,7kg/cm kat.č. HC4301.

Na ovládání směrovky doporučujeme namísto běžného serva použít servo s kovovými převody 9-15g kat.č. HC4310.

Model lze vybavit vypínatelným háčkem pro aerovlek kat.č. HC5117A, k jeho ovládání budete potřebovat další servo 9-15g kat.č. HC4301.

Na propojení přijímače a serv křídélek budete potřebovat celkem 4ks prodlužovacích servokabelů s délkou 2x 20cm a 2x 40cm. Pro jednodušší připojení baterie k přijímači doporučujeme použít mezi přijímač a baterii prodlužovací servokabel s délkou 15-20cm. Pro napájení palubní části RC vybavení doporučujeme akumulátory NiMH 4x AA 1900mAh.

Dále budete potřebovat olovenou zátěž na vyvážení modelu 50-60g vrtáčku, vrtáky a drobné nářadí (šroubovák, malé kleště, ruční pilku apod.).

Stavebnice obsahuje dřevěné díly, které je vhodné nabarvit. Použijte vhodnou barvu, kterou díly natřete nebo nastříkáte.

SKLADOVÁNÍ

Model by měl být skladován nejlépe rozebraný a uložený tak, aby se jeho části (trup, křídlo) nemohly zkroutit. K poškození může také dojít pokud model necháte ve vyhřátém autě.

INTRODUCTION

Thank you for purchasing the Hacker Model Production Bergfalke. It is well known semi scale German glider from SKG Serie (Simple Known Gliders). Strong, lightweight and durable construction of expanded polypropylene (EPP) with foil covered wing panels contributes to the excellent flight characteristics and is also a guarantee of great resistance of model for minor accidents. Bergfalke can fly on a slope or be fitted with a switchable tow hook for aerotowing and lifts with Master Stick, for example.

FOLLOW THESE IMPORTANT SAFETY PRECAUTIONS

1. Your Bergfalke should not be considered a toy, but rather a sophisticated, working model that functions very much like a full-size airplane. Because of its performance capabilities, the Bergfalke, if not assembled and operated correctly, could possibly cause injury to yourself or spectators and damage to property.
2. You must assemble the model **according to the instructions**. Do not alter or modify the model, as doing so may result in an unsafe or unflyable model.
3. You must take time to **build straight, true and strong**.
4. You must use an R/C radio system that is in first-class condition. This model requires a small receiver and small servos (9-12g). Metal gear servos recommended
5. You must correctly install all R/C and other components so that the model operates correctly on the ground and in the air.
6. You must check the operation of the model before every flight to insure that all equipment is operating. Be sure to check clevises or other connectors often and replace them if they show any signs of wear or fatigue.
7. If you are not already an experienced R/C pilot, you should fly the model only with the help of a competent, experienced R/C pilot.

Note: We, as the kit manufacturer, provide you with a top quality kit and great instructions, but ultimately the quality and flyability of your finished model depends on how you build it; therefore, we cannot in any way guarantee the performance of your completed model and no representations are expressed or implied as to the performance or safety of your completed model.

Remember: Take your time and follow directions to end up with a well-built model that is straight and true.

If you're an inexperienced modeler, we recommend that you get assistance from an experienced, knowledgeable modeler to help you with assembly and your first flights. You'll learn faster and avoid risking your model before you're truly ready to solo.

Please inspect all parts carefully before starting to build. If any parts are missing, broken or defective, or if you have any questions about building or flying this airplane, please give us a call at +420 313 562 258 or e-mail us at shop@zoomport.eu and we'll be glad to help. If you are calling for replacement parts, please reference the part numbers and have them ready when calling.

ITEMS REQUIRED TO FINISH PLANE

This is a partial list of items required to finish the Bergfalke that must be purchased separately. For some of these items there is more than one option which will require a bit of decision making ahead of time. Order numbers are provided for your convenience.

The Bergfalke requires a four channel radio at least. If you have a computer radio with mixing capability, and would like to use the "flaps" mix for the ailerons, you will need a five (or more) channel radio. Four mini servos 9-15g are required having a minimum of 1,7-2,0kg/cm (15 oz) in torque No. HC4301.

We recommend using metal gear servo 9-15g No. HC4310 instead of a conventional servo to control the rudder.

You can use switchable tow hook No. HC5117A with this model. To control the hook you will need next 9-15g servo No. HC430.

To connect receiver and aileron servos you will need 4pcs servo cables - 2pcs with length 20cm and 2pcs with length 45cm. We recommend to use 1pcs servo cable with length 15-20cm for easier connecting receiver with battery pack. We recommend battery pack 4x NiMH AA size, 1900mAh capacity.

To ballance model you will need additional lead ballast 50-60g.

Next items needed - drill with drills and basic tools (screw driver, small pliers, hand saw etc.).

Kit contains wooden parts which should be painted. Use the appropriate color for wood. You can use brush or spray the parts.

STORAGE

Keep all parts of the model (wing panels, fuselage) out of sun and in position which prevents twisting. Storage in a hot car could also cause damage.

PŘEDLETOVÁ KONTROLA

Při přípravě k letu zkontrolujte stav vašeho RC vybavení. Postupujte podle pokynů, které byly dodány s vaší RC soupravou. Vždy byste měli nabíjet vysílačové baterie večer před plánovaným létáním, nebo podle doporučení výrobce RC soupravy.

Předletová kontrola

Než budete létat je třeba provést poslední celkovou kontrolu, abyste se ujistili, že model je opravdu připraven k letu a že jste nic nepřehlédli. Pokud nejste důkladně obeznámeni s provozem RC modelů, požádejte zkušeného modeláře o provedení kontroly. Zkontrolujte, zda máte správně nainstalován přijímač a zda jsou všechny ovládací prvky správně připojeny. Zajistěte, aby všechny ovládací plochy (výškovka, směrovka, křídélka) byly bezpečně spojeny táhly. Ovládací prvky se musí pohybovat ve správném směru a těžiště musí být ve správném místě.

Kontrola dosahu

Zkontrolujte dosah vašeho vysílače před prvním letem. Jděte s vysílačem nejméně 30 metrů od modelu. Je třeba mít pomocníka, který bude stát u vašeho modelu a bude vám říkat, co ovládané plochy dělají. Tento test opakujte s běžícím motorem při různých otáčkách s pomocníkem držícím model, signály ruky vám ukáží, co ovládané plochy dělají. Pokud ovládané plochy nereagují správně, nelétejte! Najděte a opravte problém. Podívejte se zda nejsou uvolněná serva, poškozené kabely, staré servo konektory, špatné kontakty ve vašem akumulátoru.

LÉTÁNÍ

Bergfalke je skvěle létající model, který letí plynule a předvídatelně a přesně reaguje na vaše povely. Bergfalke ale nedisponuje stabilizací letu charakteristickou pro začátečnické školní RC modely. Proto musí být neustále řízen pilotem.

UPOZORNĚNÍ (platí pro všechny RC modely): Pokud při letu uslyšíte, neobvyklý zvuk, například hluboké "bzz", může to znamenat, že ovládané plochy "flatrují". "Flatr" nastane, když řídicí plocha (například křídélka nebo výškovka) rychle vibruje nahoru a dolů (a tím způsobuje hluk). V extrémních případech, není-li to okamžitě rozpoznáno, může vést flatr k utržení ovládacích ploch, což způsobí ztrátu kontroly nad modelem a následně havárii. Když zjistíte "flatr", okamžitě snižte rychlost modelu a ihned se snažte bezpečně přistát. Zkontrolujte všechna serva, průchodky, táhla a odstraňte všechny vůle. Některé věci, které mohou způsobit "flatr": uvolněné závěsy řídicích ploch, uvolněné koncovky táhel v pákách, vybočování drátěných táhel kormidel, nadměrné vůle v převodech serv, špatné upevnění serv a jednou ze nejrozšířenější příčiny "flatru" je létání nadměrnou rychlostí převyšující konstrukční rychlost modelu.

Vzlet

Startujte vždy proti větru. Model hodte z ruky vodorovně přiměřenou silou. Pro vystopání můžete využít vlečení jiným motorovým modelem. V tom případě musí být váš model vybaven vypínatelným vlečným háčkem (kat.č. HC 5117A).

Let

Udržujte si přehled o pohybu ostatních modelů ve vzduchu. Je dobré mít pomocníka, který provoz ostatních modelů sleduje a podává vám informace. Po startu model srovnejte do vodorovného letu a vytrmujte tak, aby letěl rovně. Postupně si vyzkoušejte různé režimy letu a manévry. Ve větší výšce vyzkoušejte také minimální rychlost, abyste se seznámili s chováním modelu při přistání. Pozor na kapacitu baterie, abyste s modelem stihli včas přistát.

Přistání

Chcete-li zahájit přiblížení na přistání nechte nos modelu mírně dolů a pomalu snižujte výšku letu a udržujte sníženou rychlost. Udělejte poslední zatáčku směrem k přistávací dráze (proti větru), udržujte sestupovou rovinu a rychlost letu. Pomalu vyrovnávejte model až do chvíle, než se dotkne země. Pro zkrácení přistání s výhodou využijete křídélka ve funkci brzd (vyklopena dolů) viz. pokročilé nastavení.

PREFLIGHT

Follow the instructions that came with your radio to charge the batteries the evening before you plan to fly. You should always charge the transmitter batteries before flying and at other times as recommended by the radio manufacturer.

Ground Check

Before you fly you should perform one last overall inspection to make sure the model is truly ready to fly and that you haven't overlooked anything. If you are not thoroughly familiar with the operation of R/C models, ask an experienced modeler to perform the inspection. Check to see that you have the radio installed correctly and that all the controls are connected properly. Make certain all control surfaces (elevators, rudder, ailerons) are secure, the pushrods are connected, the controls respond in the correct direction, radio components are securely mounted and the C.G. is correct.

Range Check

Ground check the operational range of your radio before the first flight of the day. With the transmitter antenna collapsed and the receiver and transmitter on, you should be able to walk at least 30 meters (100 feet) away from the model and still have control. Have an assistant stand by your model and, while you work the controls, tell you what the control surfaces are doing. Repeat this test with the motor running at various speeds with an assistant holding the model, using hand signals to show you what is happening. If the control surfaces do not respond correctly, do not fly! Find and correct the problem first. Look for loose servo connections or broken wires, corroded wires on old servo connectors, poor solder joints in your battery pack or a defective cell, or a damaged receiver crystal from a previous crash.

FLYING

The Bergfalke is a great-flying model that flies smoothly and predictably. The Bergfalke does not, however, possess the self-recovery characteristics of a primary R/C trainer and should be flown only by experienced R/C pilots. If you are an inexperienced modeler we strongly urge you to seek the assistance of a competent, experienced R/C pilot to check your model for airworthiness and to teach you how to fly.

CAUTION (THIS APPLIES TO ALL R/C AIRPLANES): If, while flying, you notice an alarming or unusual sound such as a low-pitched "buzz," this may indicate control surface flutter. Flutter occurs when a control surface (such as an aileron or elevator) or a flying surface (such as a wing or stab) rapidly vibrates up and down (thus causing the noise). In extreme cases, if not detected immediately, flutter can actually cause the control surface to detach or the flying surface to fail, thus causing loss of control followed by an impending crash. The best thing to do when flutter is detected is to slow the model **immediately**, then land as soon as safely possible. Identify which surface fluttered (so the problem may be resolved) by checking all the servo grommets for deterioration or signs of vibration. Make certain all pushrod linkages are secure and free of play. If it fluttered once, under similar circumstances it will probably flutter again unless the problem is fixed. Some things which can cause flutter are; Excessive hinge gap; Not mounting control horns solidly; Poor fit of clevis pin in horn; Sideplay of wire pushrods caused by large bends; Excessive free play in servo gears; Insecure servo mounting; and one of the most prevalent causes of flutter; Flying an overpowered model at excessive speeds.

Take off

Remember to takeoff into the wind. You can take off hand launch or you can take off with aerotowing. For aerotowing you will need swithable tow hook No. HC 5117A.

Flight

For reassurance and to keep an eye on other traffic, it is a good idea to have an assistant on the flight line with you. Take it easy with the Bergfalke for the first flight, gradually getting acquainted with it as you gain confidence. Adjust the trims to maintain straight and level flight. After flying around for a while and while still at a safe altitude with plenty of battery life, practice slow flight. Continue to fly around, executing various maneuvers and making mental notes (or having your assistant write them down) of what trim or C.G. changes may be required to fine tune the model so it flies the way you like. Mind your battery charge, but use this first flight to become familiar with your model before landing.

Landing

To initiate a landing approach, lower the speed. Allow the nose of the model to pitch downward to gradually bleed off altitude. Continue to lose altitude, but maintain airspeed by keeping the nose down as you turn onto the crosswind leg. Make your final turn toward the runway (into the wind) keeping the nose down to maintain airspeed and control. Level the attitude when the model reaches the runway threshold till it touch the ground. You can use ailerons like brakes (ailerons goes down) see advanced settings. **Remember to think.**

Nastavení výchylek kormidel / *Control surface deflection settings*

(MODE 1 - levý ovladač VOP + SOP; pravý ovladač plyn + křídélka / left hand elevator + rudder; right hand gas + ailerons)

Základní nastavení / *basic settings:*

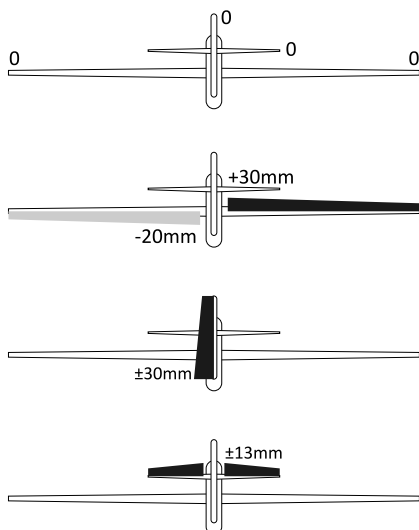
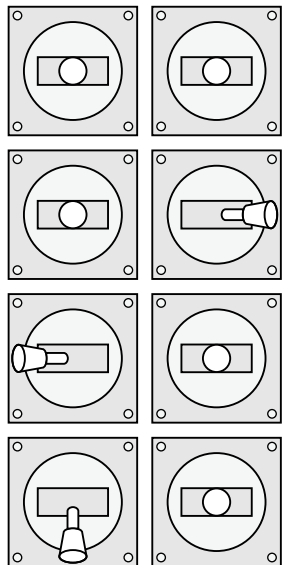

Pokročilé nastavení / *advanced settings:*

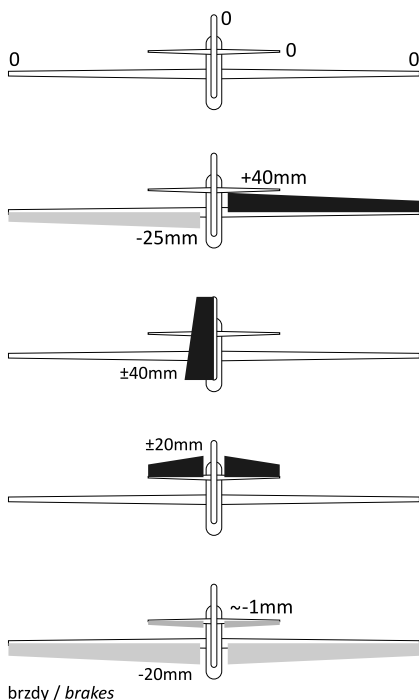
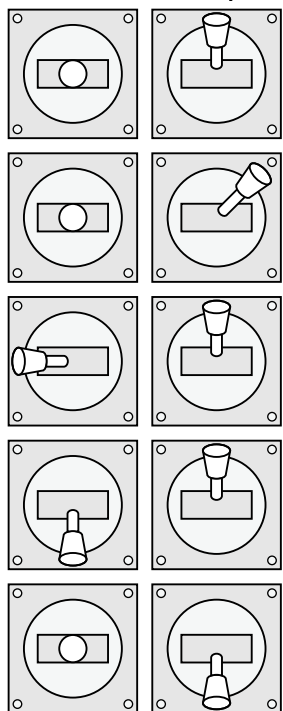

Poznámka: Přesné nastavení si upravte dle vlastních zvyklostí.

Note: Customize exact settings by your own.

Těžiště / *center of gravity:*

Do přední části trupu umístěte přídavné olověné závaží o hmotnosti cca 50-60g tak, aby byla poloha těžiště dle obrázku. Pro první let použijte polohu těžiště 32mm od náběžné hrany křídla. Umístění těžiště závisí na vašem letovém stylu a povětrnostních podmínkách.

Add additional lead ballast to the fuselage nose to get right position of the C.G. You will need about 50-60g of the lead ballast. Place C.G. to the 32mm from the leading edge for maiden flight. Position of the C.G. depends of your flying style and of air conditions.

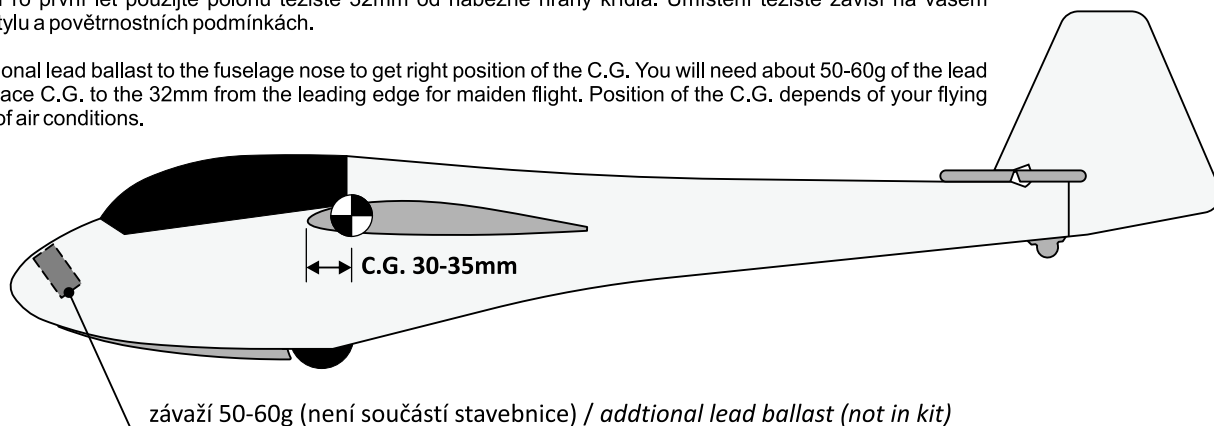

Symbols a značky používané při stavbě / Symbols used in building













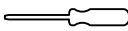



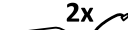

| | | | |
|--|---|---|---|
| L+R | Provést operaci na levé i pravé straně. <i>Do operation on both sides, left and right.</i> |  | Správné provedení. <i>Right!</i> |
| T+B | Provést operaci na horní i spodní straně. <i>Do operation on both sides, top and bottom.</i> |  | Špatné provedení. <i>Bad!</i> |
|  | Přišroubovat. <i>Screw it.</i> |  | Počkejte chvíli než CA lepidlo zateče do spáry a použijte aktivátor CA lepidla ve spreji. <i>Wait a minute till glue fill the gap and use CA kicker (accelerator) spray.</i> |
|  | Odříznout / proříznout drážku. <i>Cut off / Cut the slot.</i> |  | Počkejte 1 hodinu. <i>Wait for 1 hour.</i> |
|  | Přilepit kontaktním lepidlem. <i>Glue with contact glue.</i> |  | Pozor, záleží na správné orientaci dílu. <i>Be careful, orient correctly, use picture for reference.</i> |
|  | Přilepit řídkým CA lepidlem. <i>Glue with thin CA glue.</i> |  | Zatlačit, zamáčknout. <i>Push.</i> |
|  | Velmi důkladně (2x) přilepit řídkým CA lepidlem. <i>Glue with thin CA glue thoroughly (two times).</i> |  | Stisknout k sobě. <i>Press together.</i> |
|  | Přilepit jen kapkou CA lepidla. <i>Glue with drop of thin CA glue.</i> |  | Vyříznout díl pilkou. <i>Use hand saw.</i> |
| | |  | Ohřejte zapalovačem nebo horkovzdušnou pistolí. <i>Heat up with lighter or with heat gun.</i> |
| | |  | Vyvrtejte otvor o $\varnothing 2\text{mm}$. <i>Drill the hole diameter 2mm.</i> |
| | |  | Obruste smirkovým papírem. <i>Abrade with sandpaper.</i> |
| | |  | Nabarvit díl. <i>Paint the piece.</i> |
| | |  | Dovážení - olovená zátěž. <i>Maintain balance - lead ballast.</i> |
| | |  | Ostříhnout nůžkami. <i>Trim with scissors.</i> |

Schéma zapojení - minimálně 4 kanálová RC souprava s pohonnou jednotkou *Scheme - minimally 4 channel R/C set with power set*

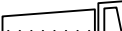

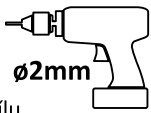
**Pro ovládání směrovky doporučujeme servo s kovovou převodovkou.
We recommend metal gear servo for rudder control.**

Nářadí a barvy (není součástí stavebnice) / Tools and colors (not included):

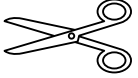
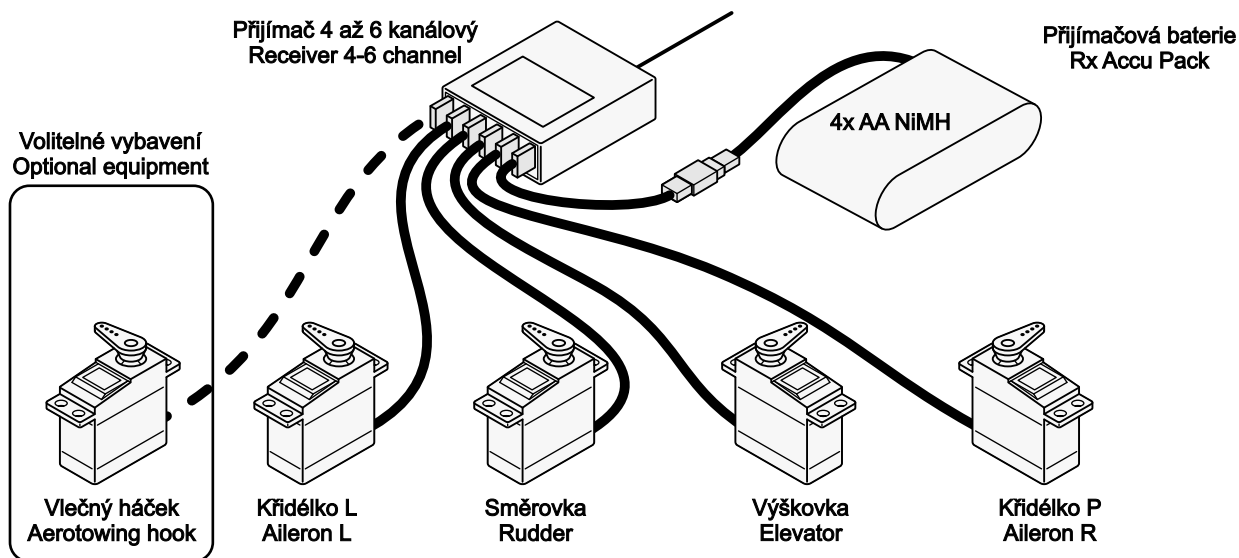
- Skalpel (odlamovací nůž) / Sharp hobby knife
- Křížový šroubovák / Crosshead screwdriver
- Plochý šroubovák / Flathead screwdriver
- Smirkový papír / Sandpaper 120-320
- Malé pilníky / Saw Files
- Malé kleště / Small pliers
- Pravítko / Ruler
- Vrtačka, vrták průměr 3mm a 2mm / drill with $\varnothing 3\text{mm}$ and $\varnothing 2\text{mm}$ drills
- Zapalovač (nebo horkovzdušná pistole) / Lighter (or heat gun)
- Lepidlo CA řídké + aktivátor / CA thin + CA kicker (accelerator) spray
- Kontaktní lepidlo UHU Por na tvrdé pěny - žluto-zelená tuba / Contact glue UHU Por (foam friendly) - yellow-green tube
- Barva na dřevo stříbrná nebo černá / Wood paint silver or black (tail skid).



Hlavní díly / Main parts:



Seznam dílů / Part list:

| Č. No. | Ks Qty. | Popis Description |
|--------|---------|---|
| 1 | 1 | Trup / Fuselage |
| 2 | 1 | Křídlo (levá polovina) / Wing panel (left) |
| 3 | 1 | Křídlo (pravá polovina) / Wing panel (right) |
| 4 | 1 | Směrovka / Rudder |
| 5 | 1 | Výškovka / Elevator |
| 6 | 1 | Překryt kabiny / Canopy |
| 7 | 1 | Deska kabiny / Canopy plate |
| 8 | 1 | Překližkové díly (deska) / Plywood parts (plate) |
| 8-1 | 2 | Žebro boční / Wing rib |
| 8-2 | 3 | Rozpěra vylehčená / Plywood former with big hole |
| 8-3 | 2 | Rozpěra s otvorem pro zajišťovací drát / Plywood former |
| 8-4 | 1 | Vymezovací kolečko / Plywood ring |
| 8-5 | 2 | Výztuha uložení spojovacího drátu / Plywood reinforcement ring |
| 8-6 | 2 | Spojovací jazyk / Plywood former - connecting wing panels |
| 8-7 | 1 | Ostruha / Tail skid |
| 8-8 | 1 | Lože podvozku / Landing wheel plywood former |
| 8-9 | 1 | Přistávací lyžina / Landing skid |
| 9 | 1 | Plastové díly (deska) / Plastic plate |
| 9-1 | 2 | Páka VOP a SOP / Elevator and rudder arm |
| 9-2 | 2 | Páka křídélka / Aileron arm |
| 9-3 | 2 | Zajištění táhla / Retainer ring |
| 10 | 1 | Podvozkové kolečko / Landing wheel ø51mm |
| 11 | 1 | Šroub M3x25 / Screw M3x25 |
| 12 | 2 | Matice samojistná M3 / Self locking nut M3 |
| 13 | 1 | Matice M3 / Nut M3 |
| 14 | 4 | Plastové čepy / Plastic pins |
| 15 | 2 | Táhlo křídélka / Aileron push rod |
| 16 | 2 | "L" zakončení táhla / "L" bend wire |
| 17 | 2 | Smršťovací bužírka / Shrinkable tube |
| 18 | 4 | Konektor táhla / Screw-lock connector |
| 19 | 4 | Pojistka konektoru quicklock / Retainer ring |
| 20 | 1 | Zajišťovací drát křídla / Wing security wire |
| 21 | 1 | Spojka křidel / Piano wire ø5mm |
| 22 | 1 | Spojka kormidla VOP / Elevator connecting wire |
| 23 | 1 | Plastová trubka / Plastic tube ø3/2-60mm |
| 24 | 1 | Plastová trubka / Plastic tube ø3/2-47mm |
| 25 | 1 | Plastová trubka / Plastic tube ø3/2-50mm |
| 26 | 1 | Plastová trubka / Plastic tube ø3/2-510mm |
| 27 | 1 | Plastová trubka / Plastic tube ø3/2-550mm |
| 28 | 1 | Táhlo VOP - uhlíková tyčka / Carbon elevator pushrod ø1,5-600mm |
| 29 | 1 | Táhlo SOP - uhlíková tyčka / Carbon rudder pushrod ø1,5-670mm |
| 30 | 2 | Výztuha VOP - uhlíkový pásek / Elevator carbon fiber flat bar 0,5x3-370mm |
| 31 | 2 | Výztuha SOP - uhlíkový pásek / Rudder carbon fiber flat bar 0,5x3-170mm |
| 32 | 2 | Výztuha trupu - uhlíková tyčka / Fuselage carbon fiber rod ø1,5-735mm |

Drobné díly / Small parts:

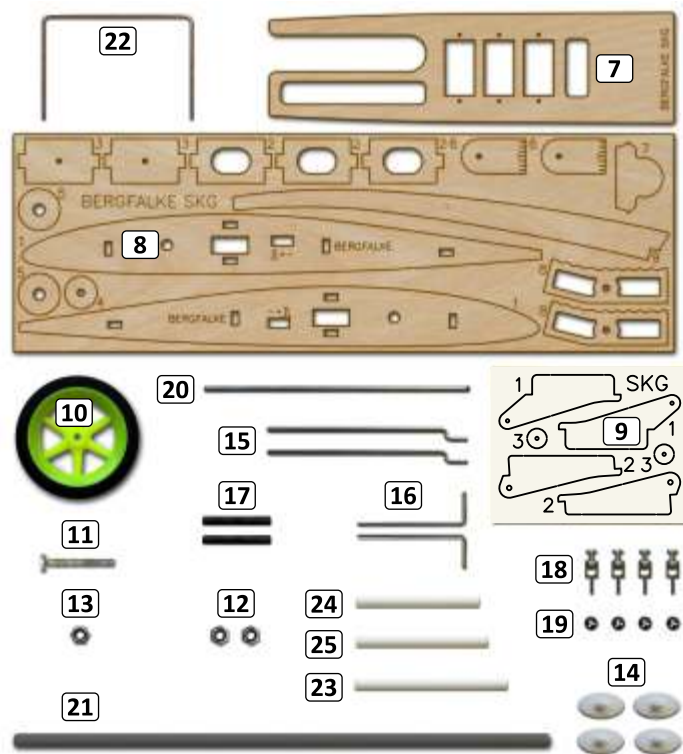

01



Před zahájením stavby si důkladně přečtěte celý návod a zkontrolujte obsah stavebnice.
Read this manual thoroughly before starting construction. Check the contents of the kit.

02

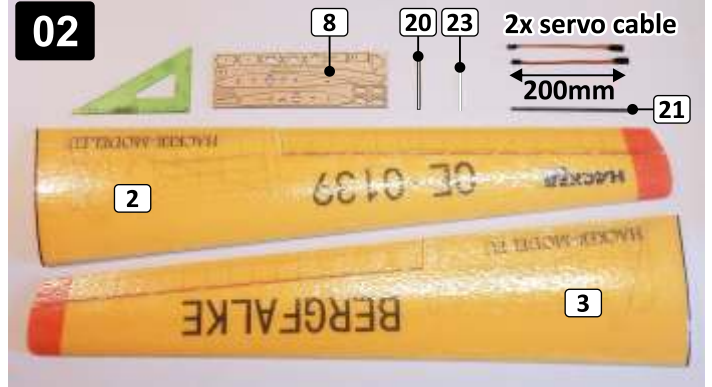

03

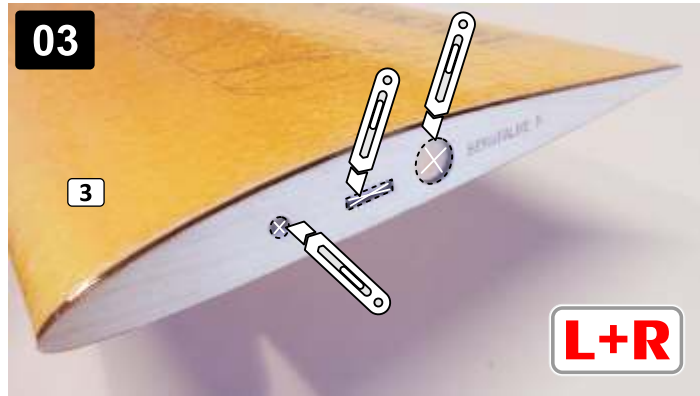

04



05

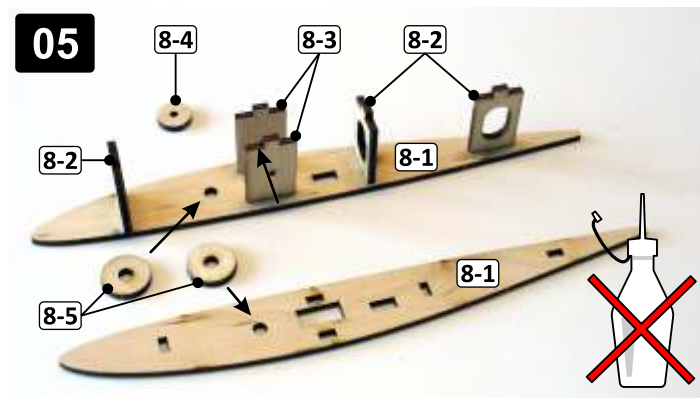

06

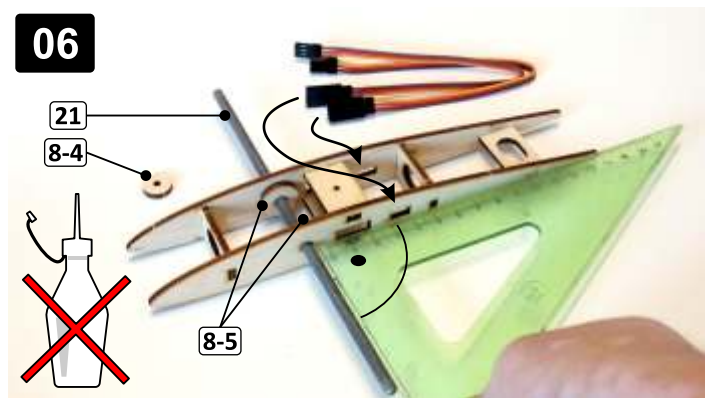

07

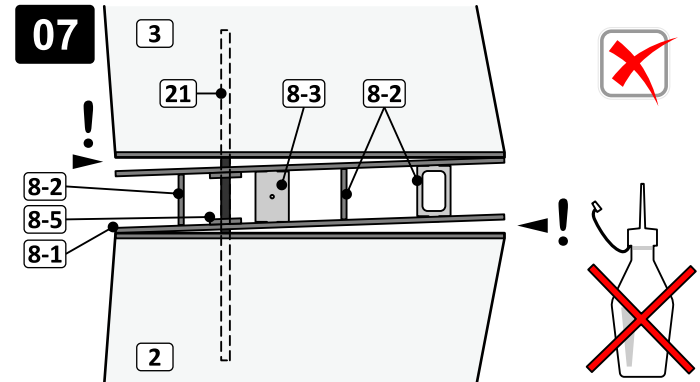

08

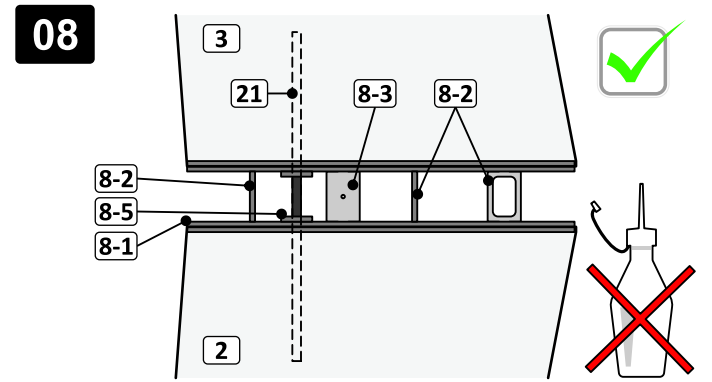

09

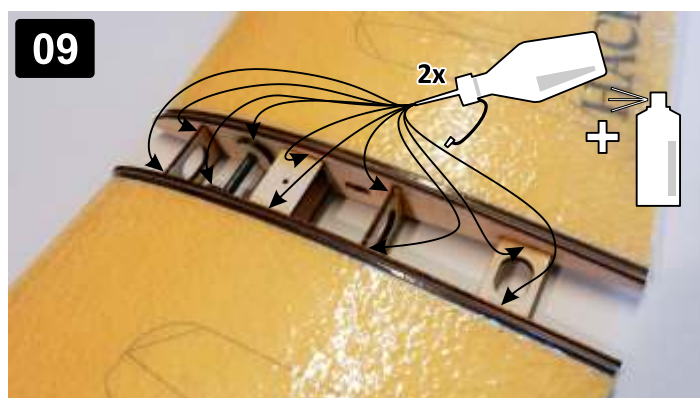

10

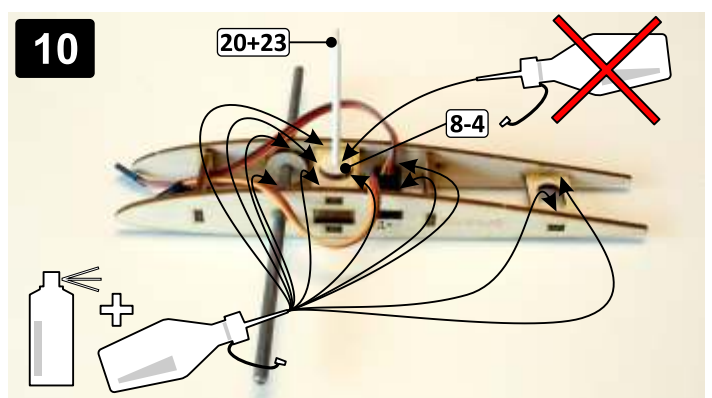

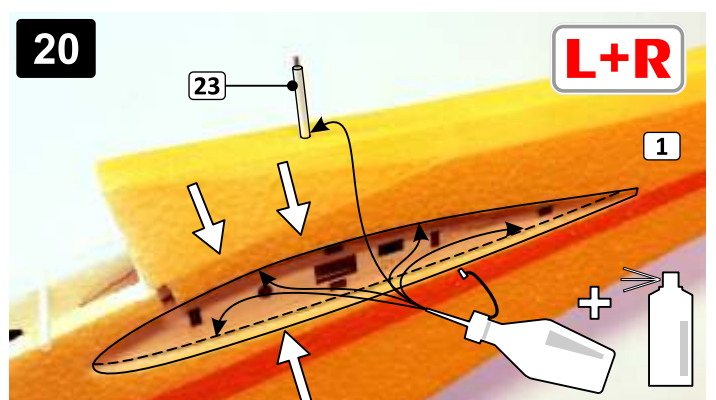
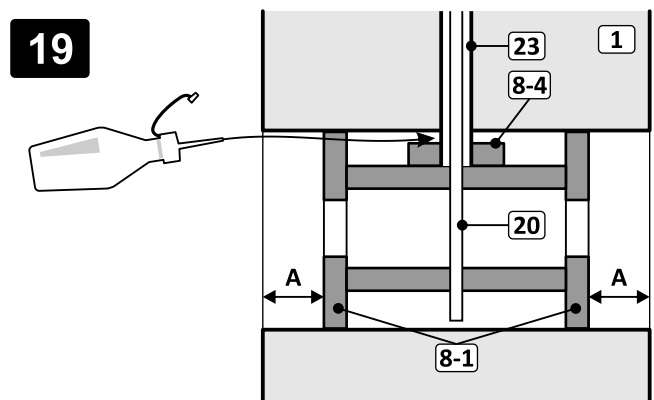
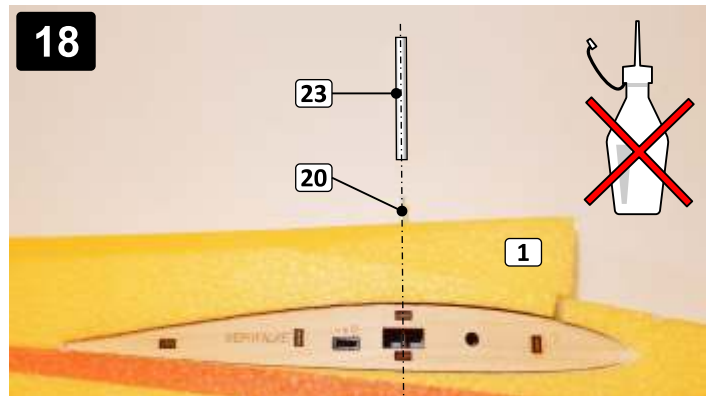
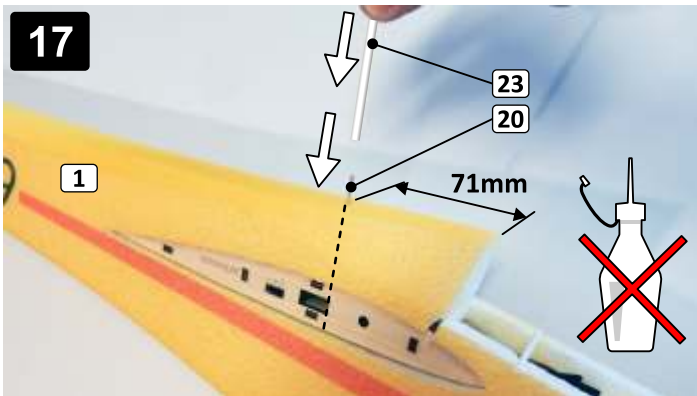
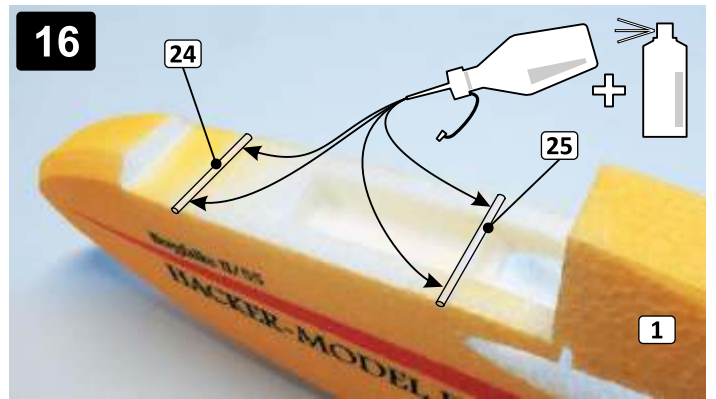
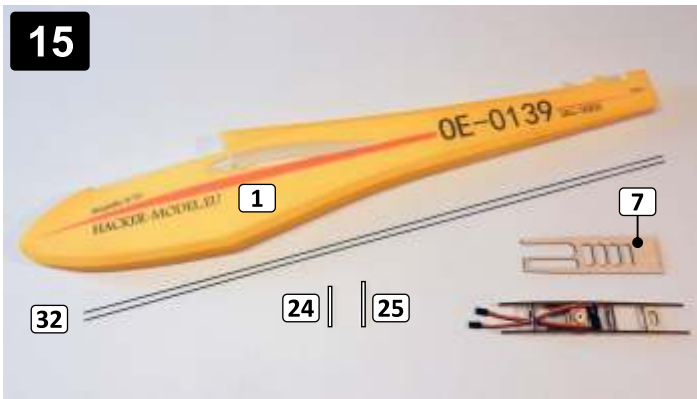
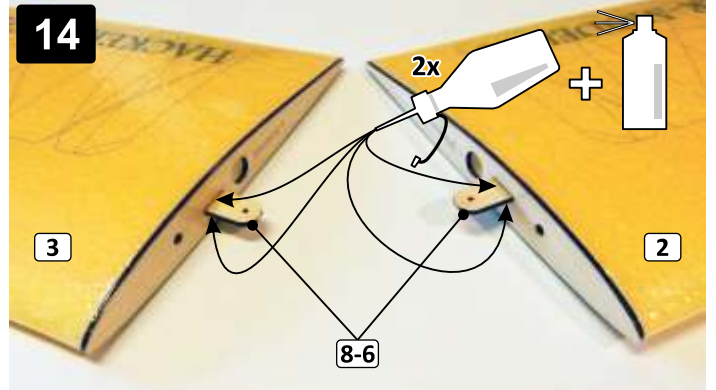
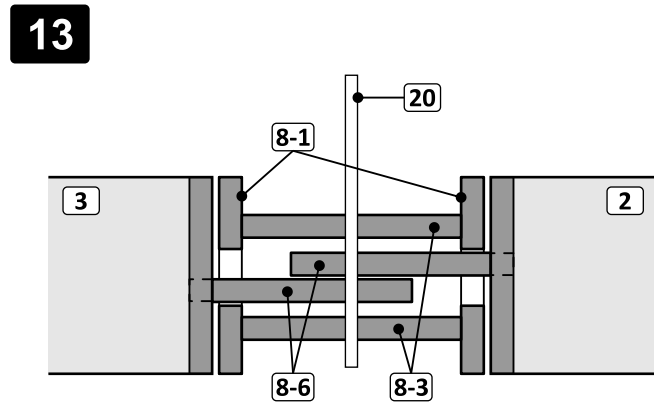
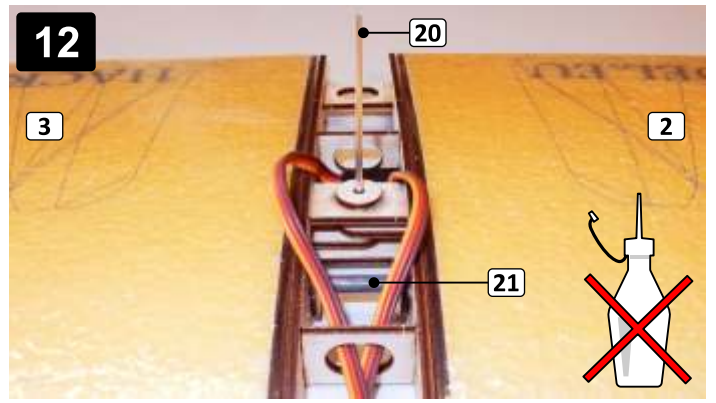
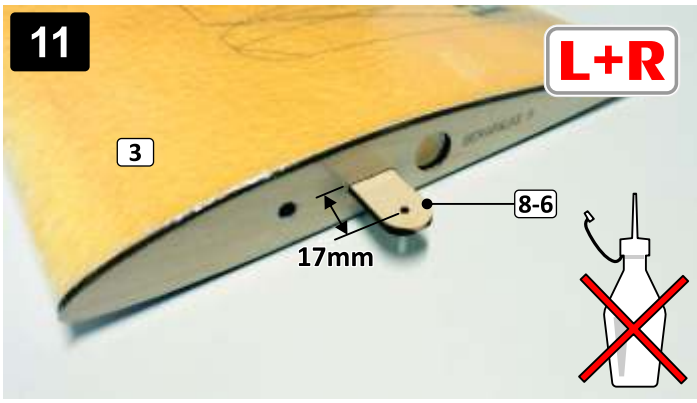

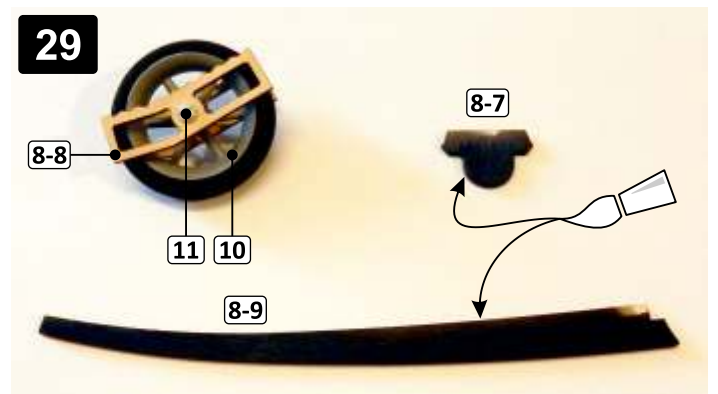
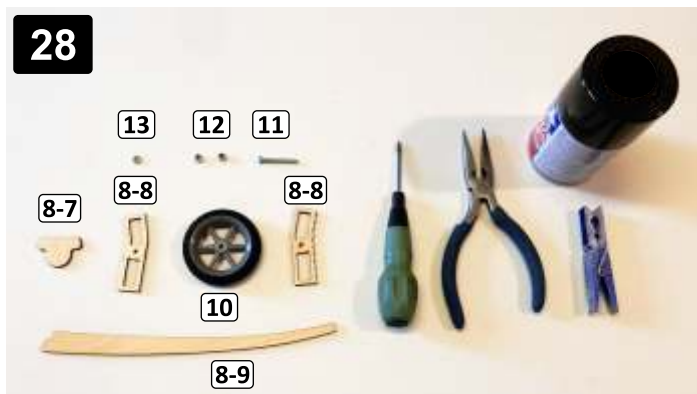
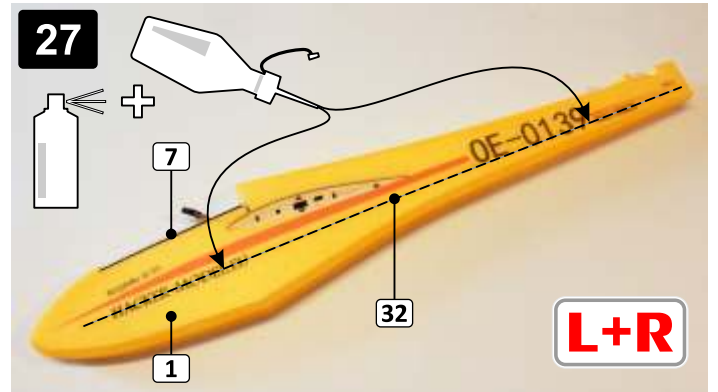
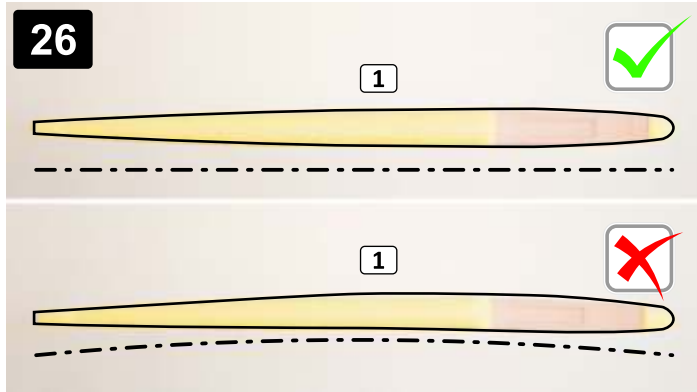
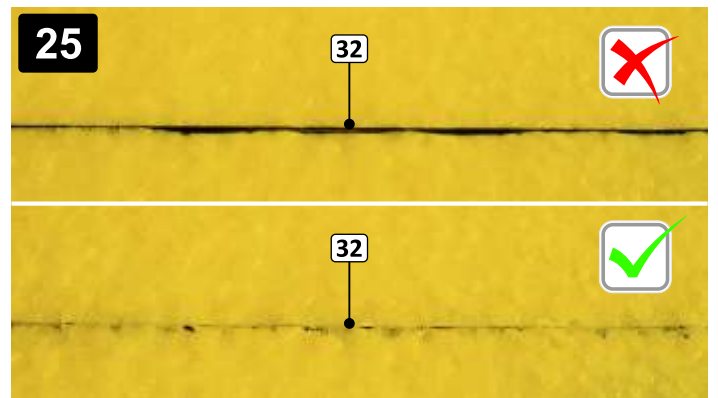
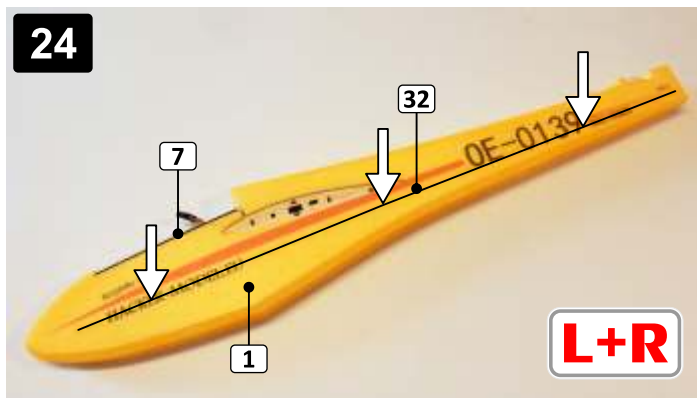
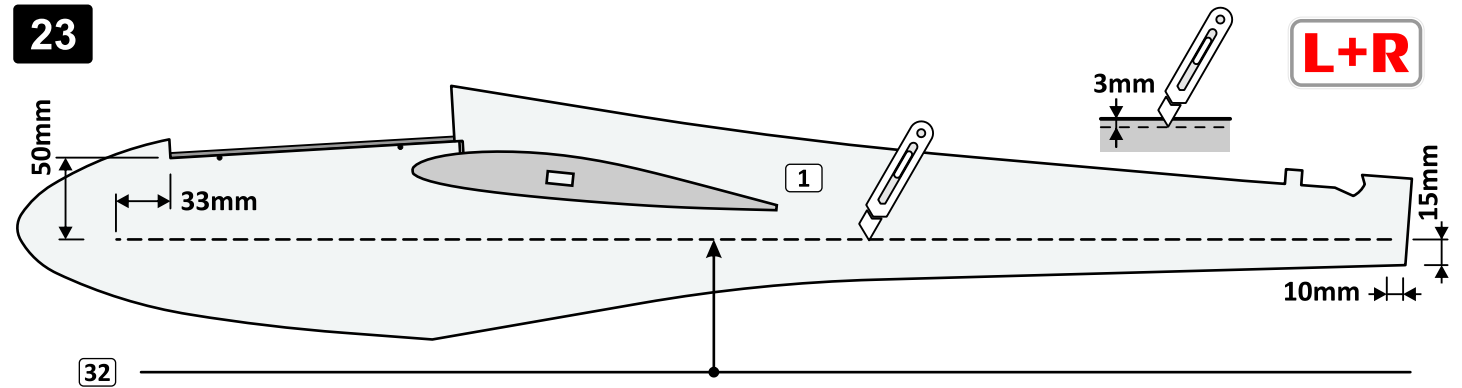
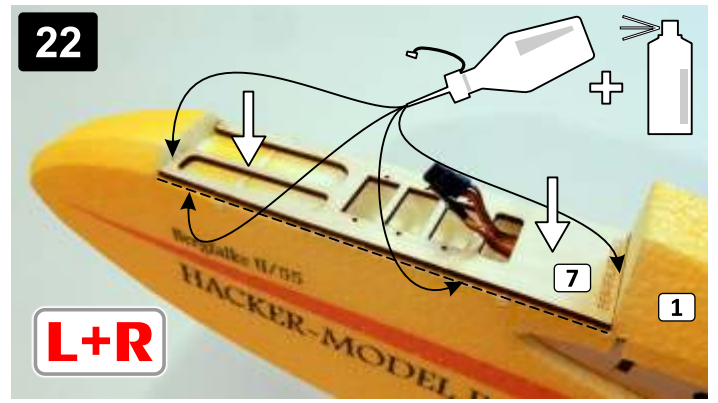
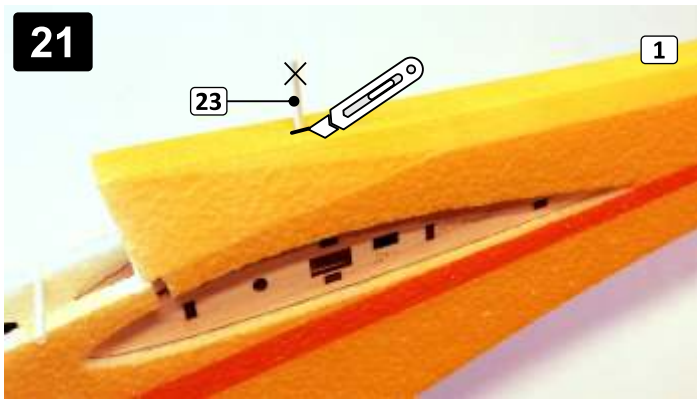

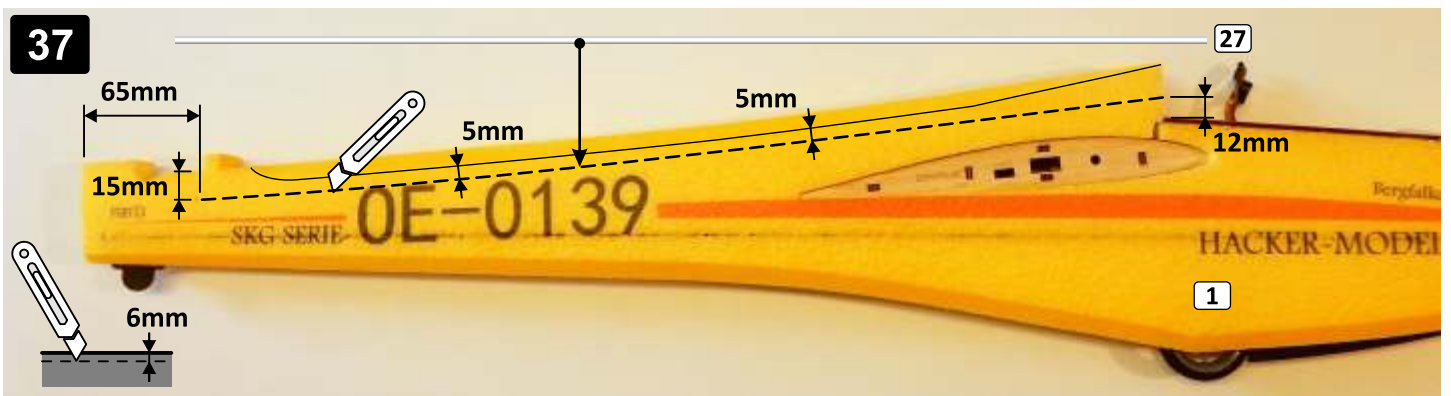
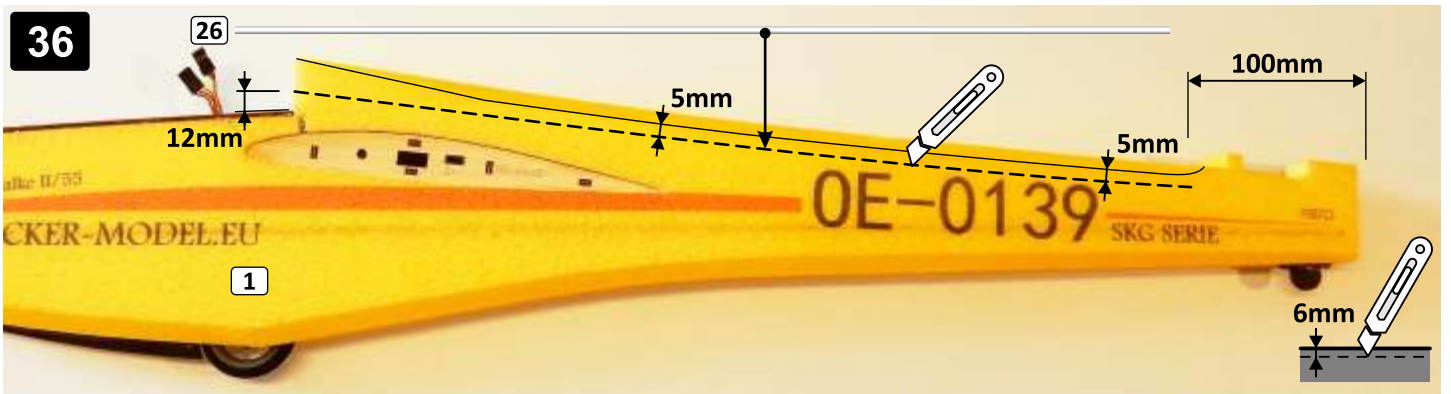
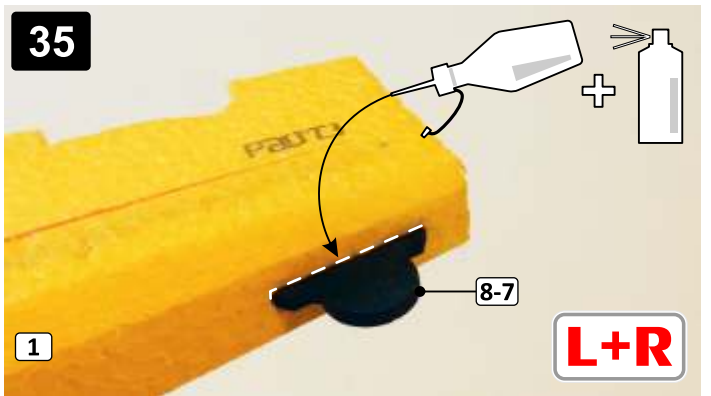
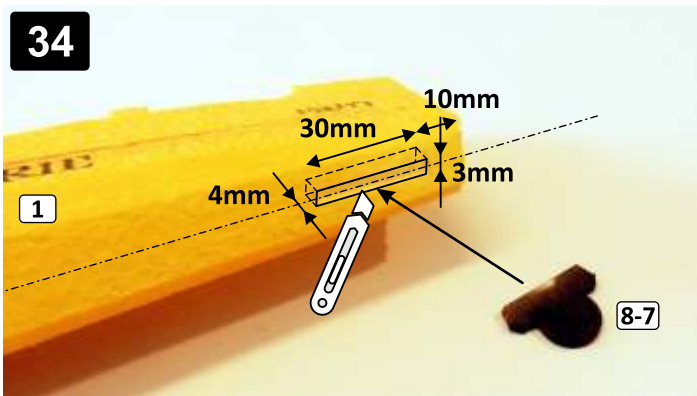
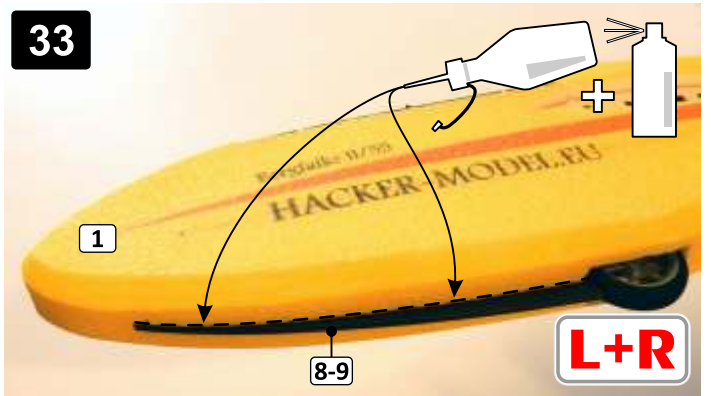
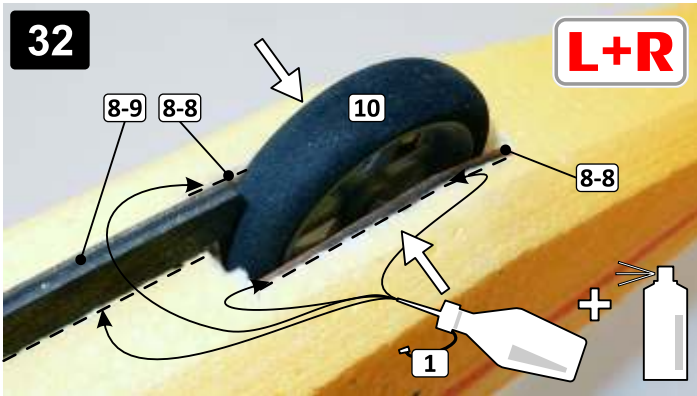
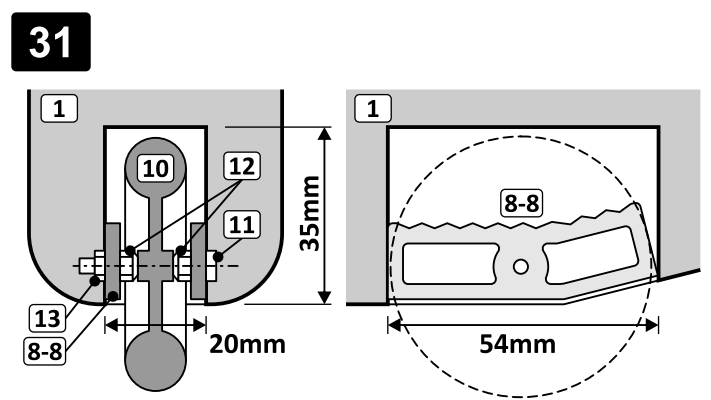
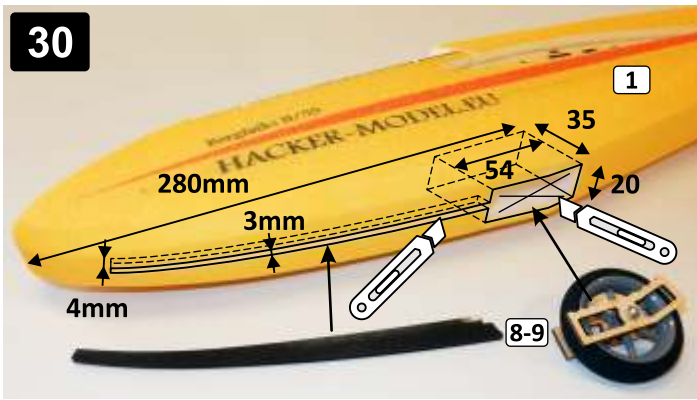

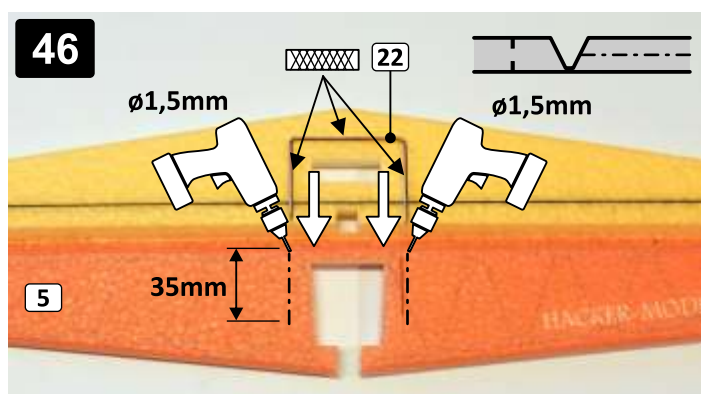
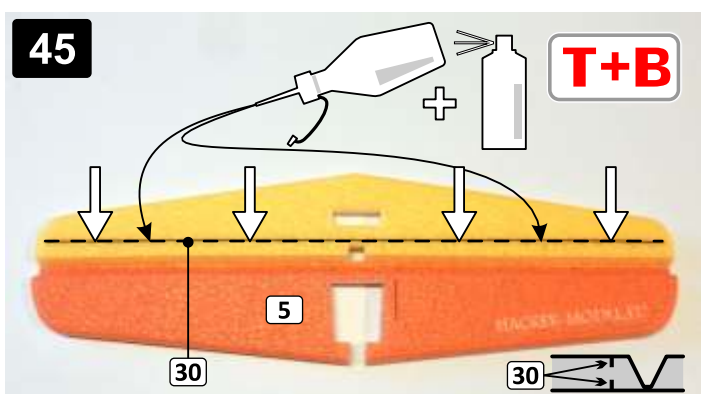
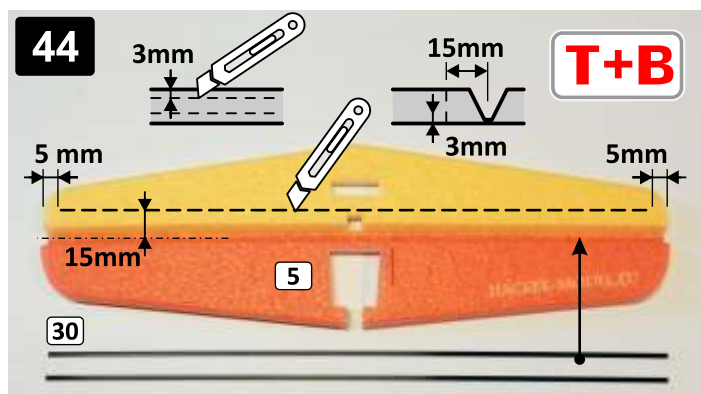
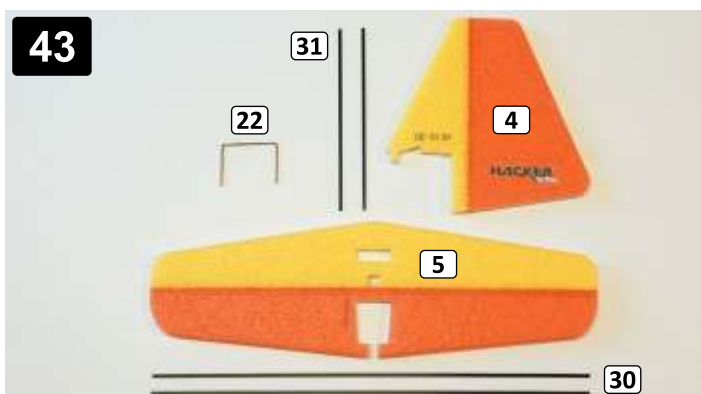
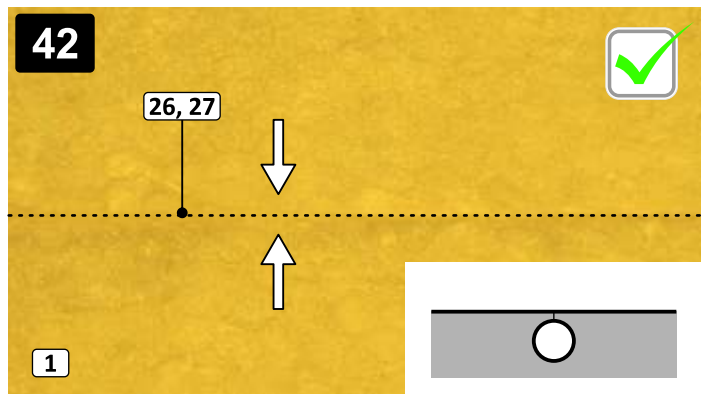
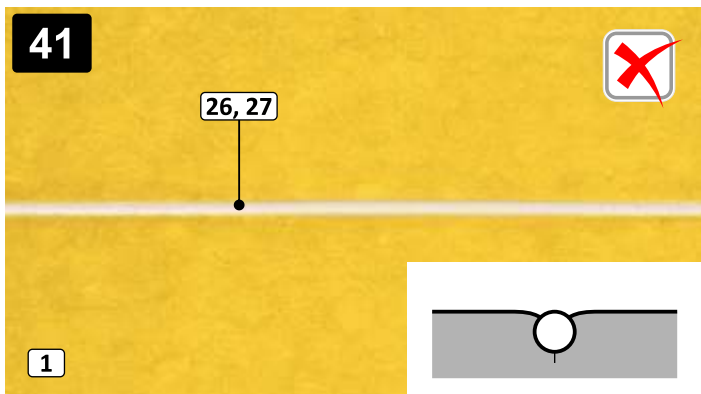
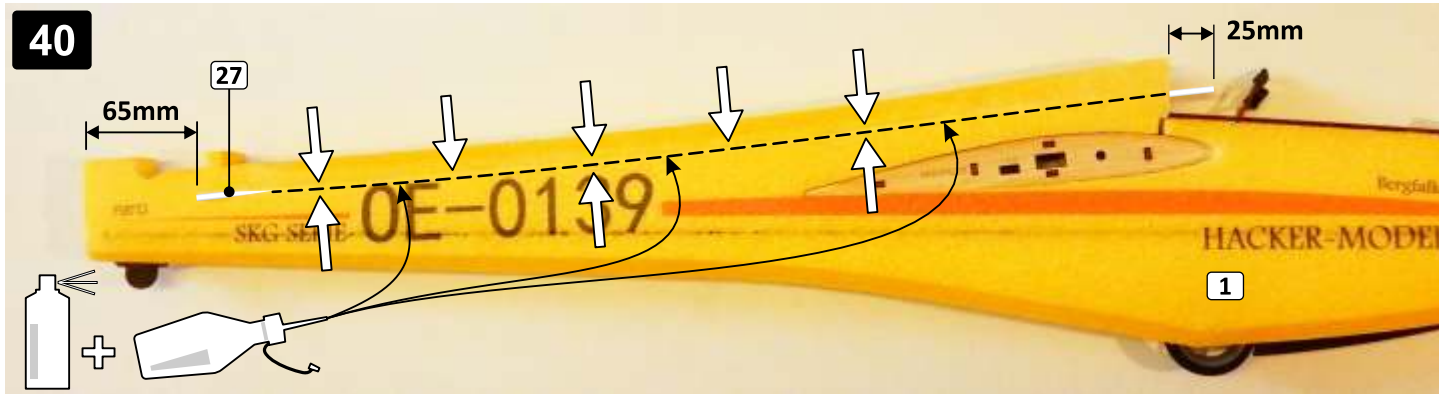
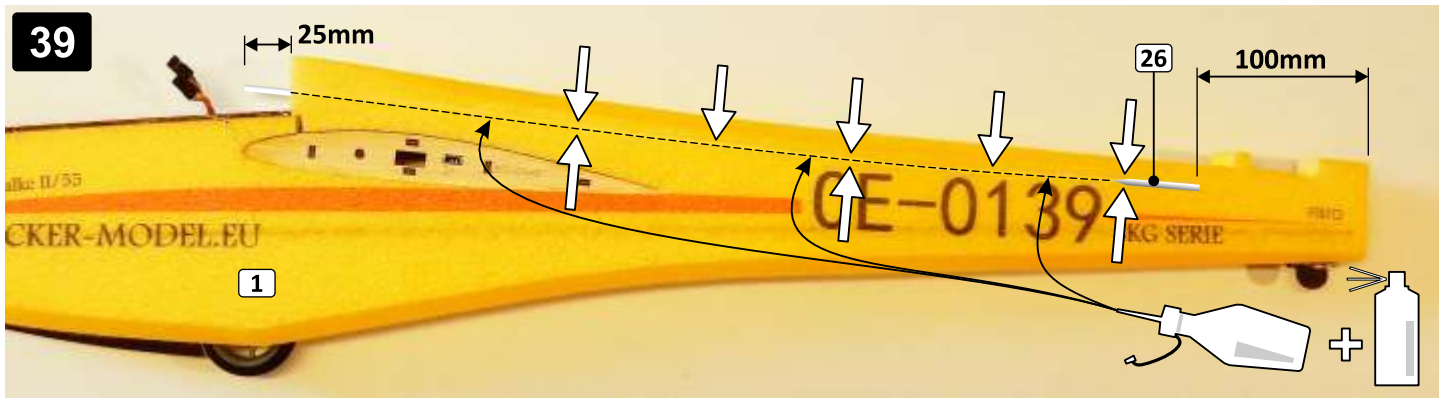

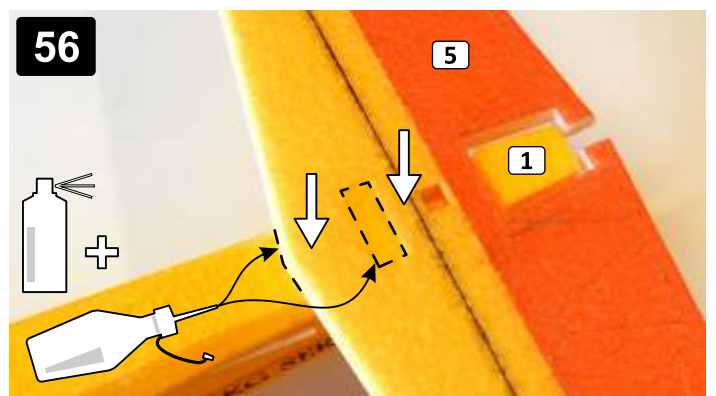
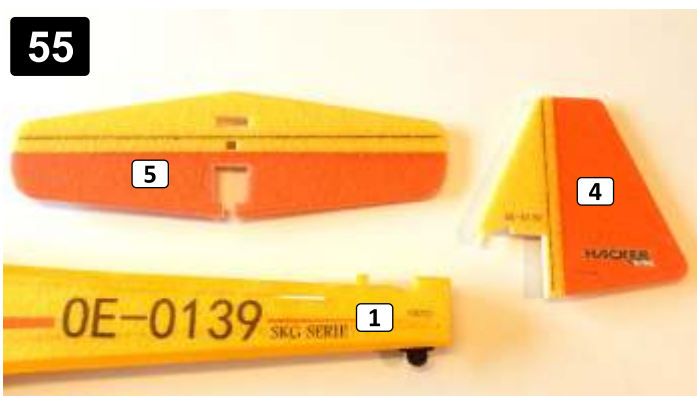
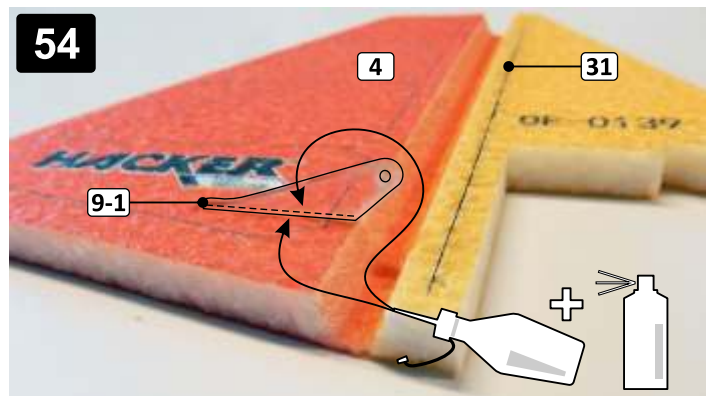
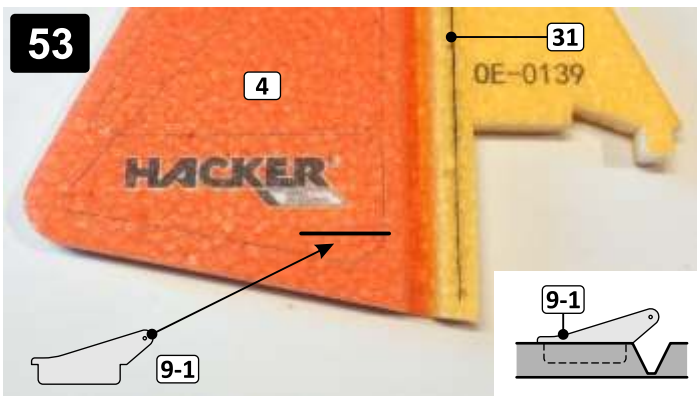
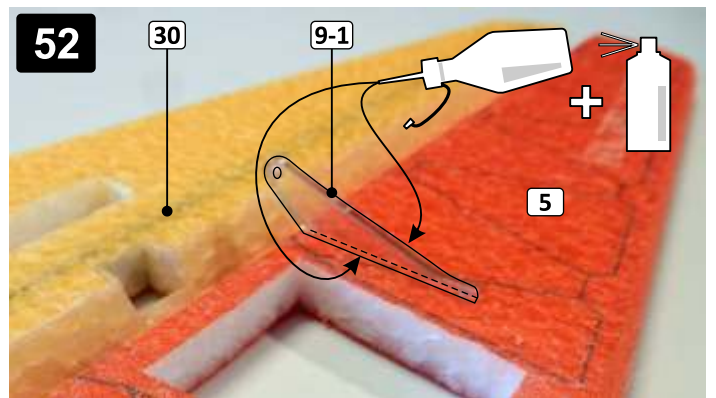
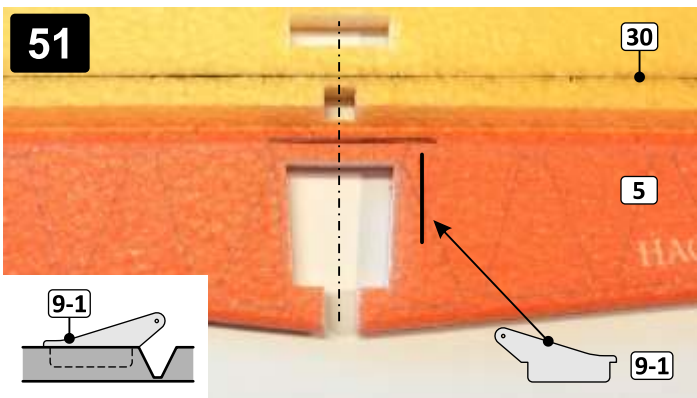
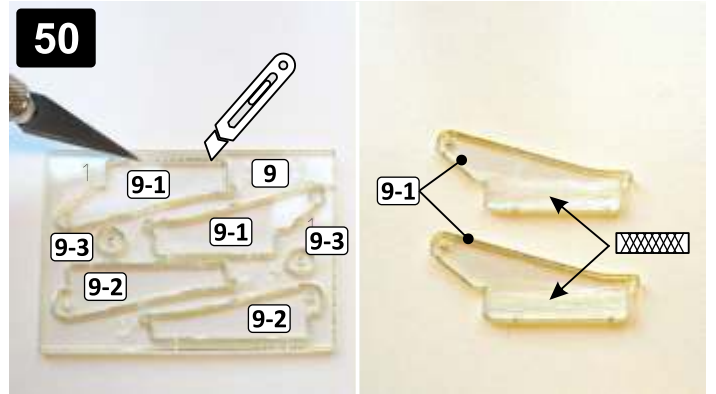
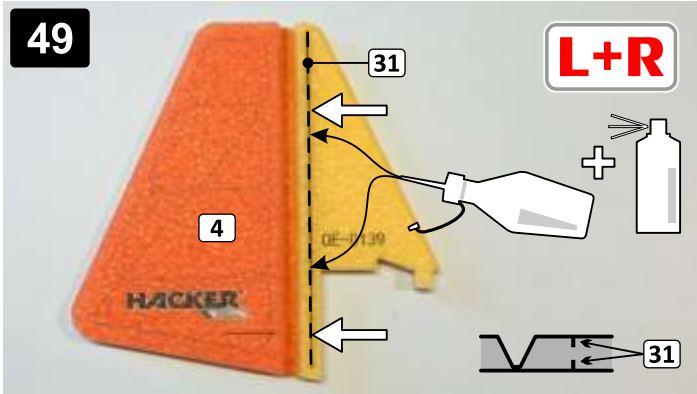
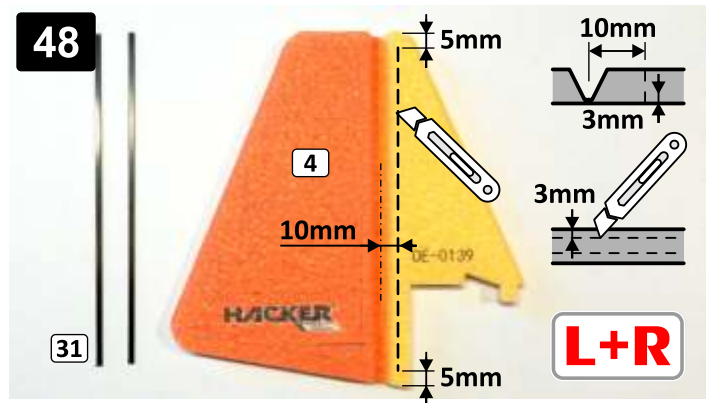
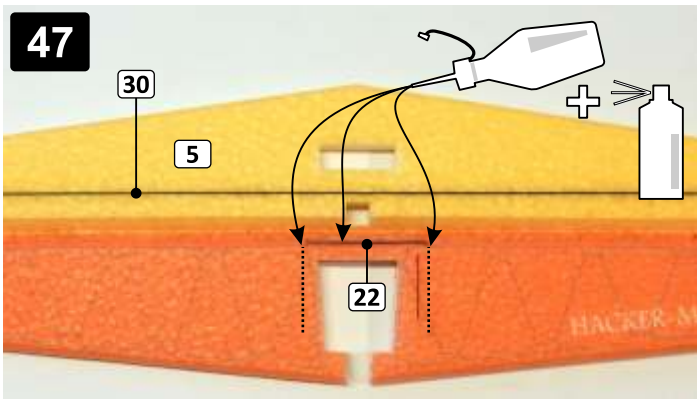

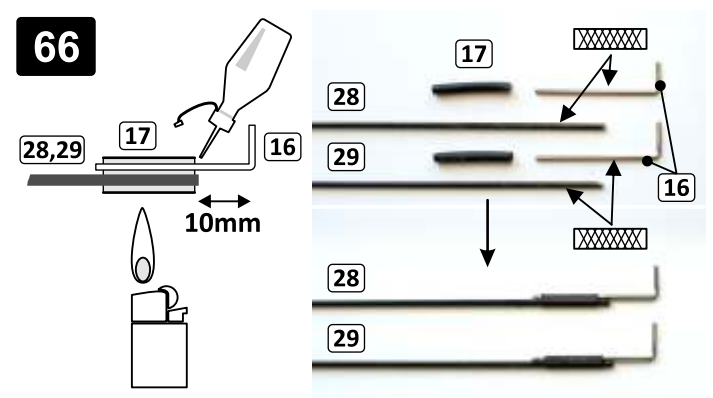
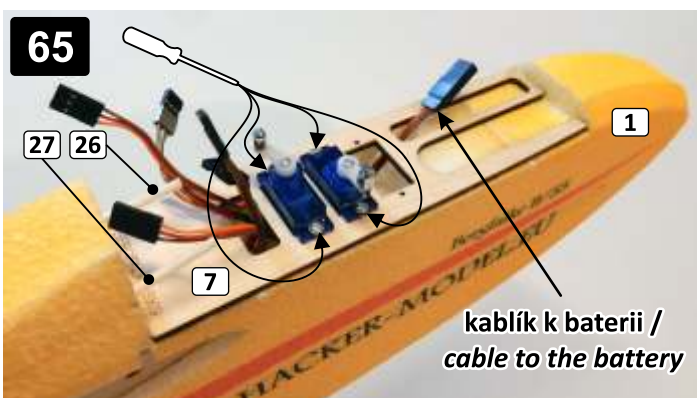
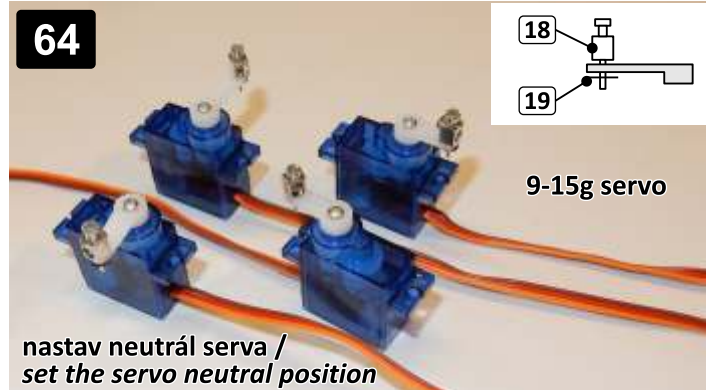
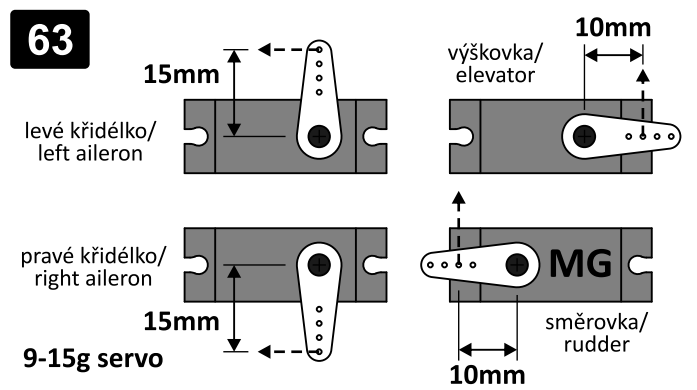
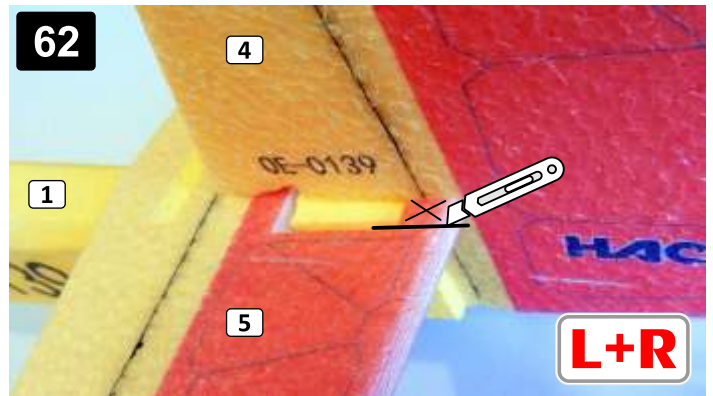
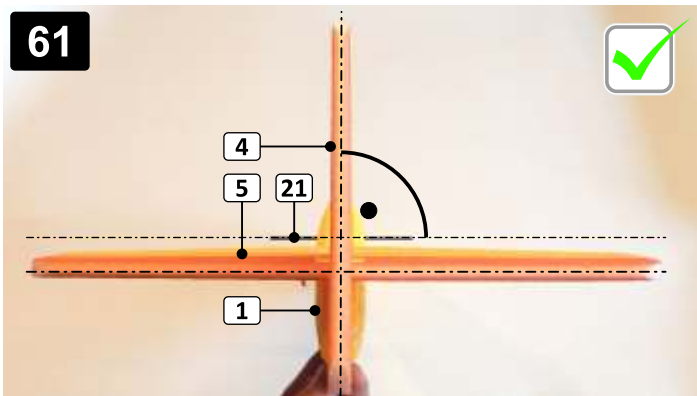
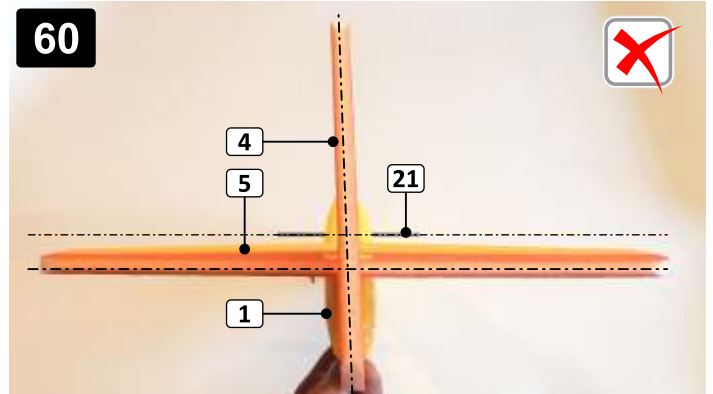
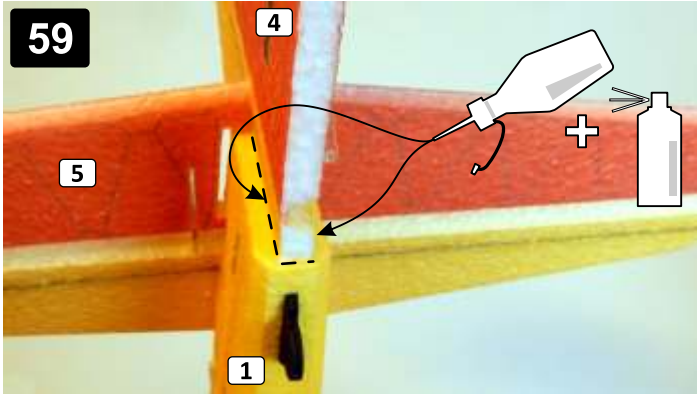
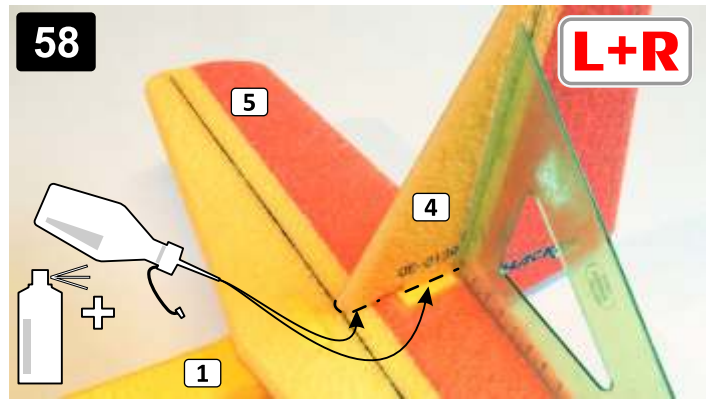
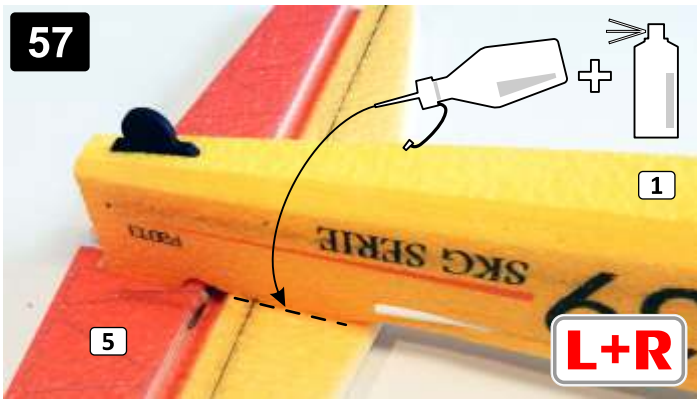

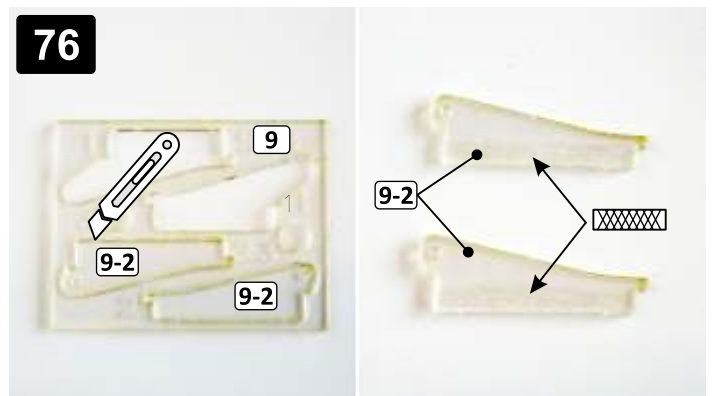
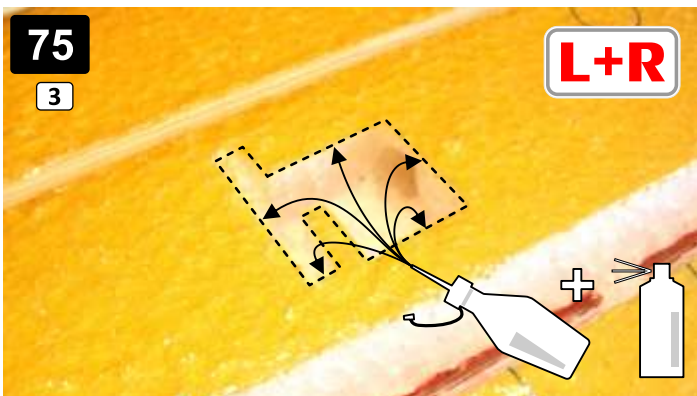
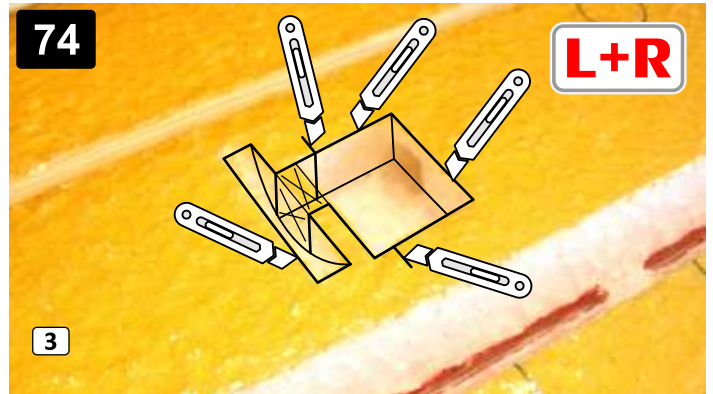
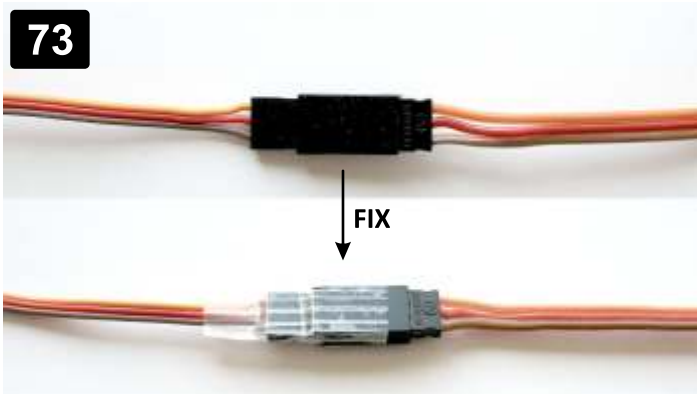
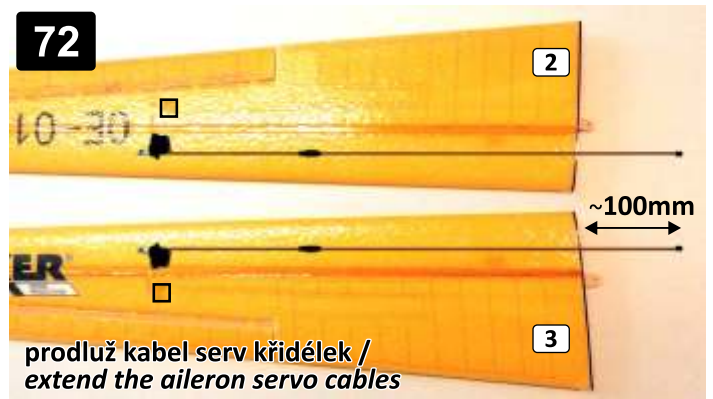
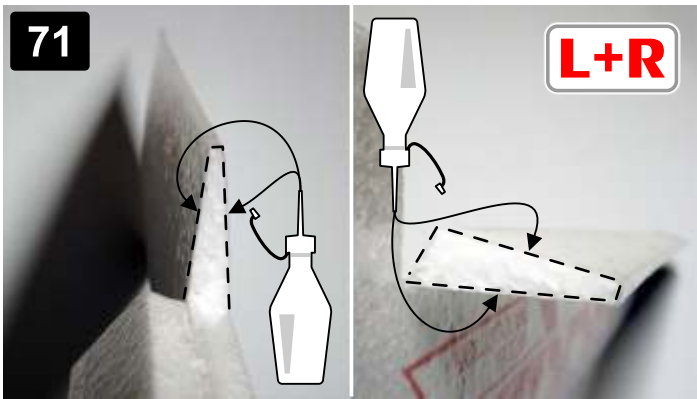
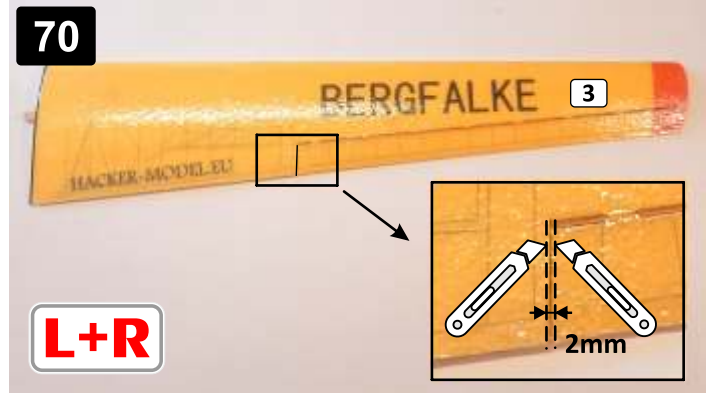
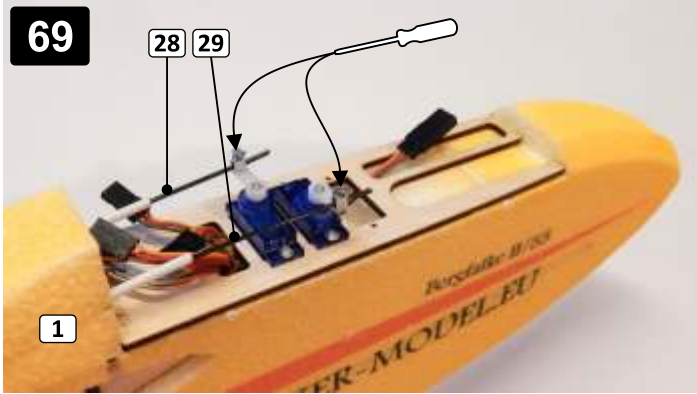
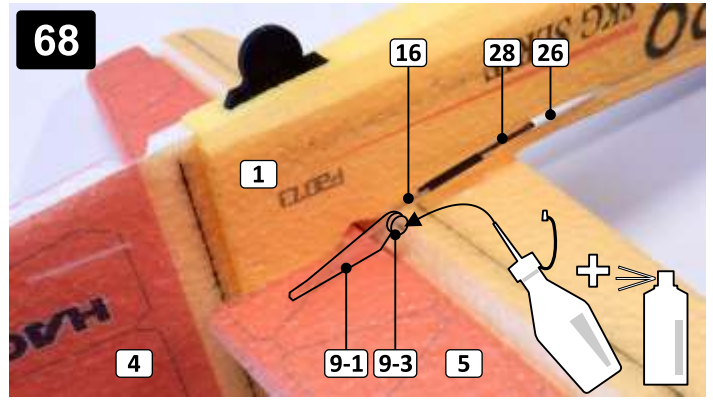
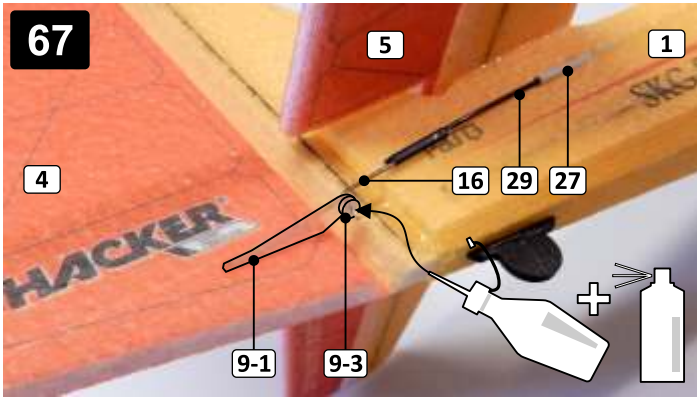

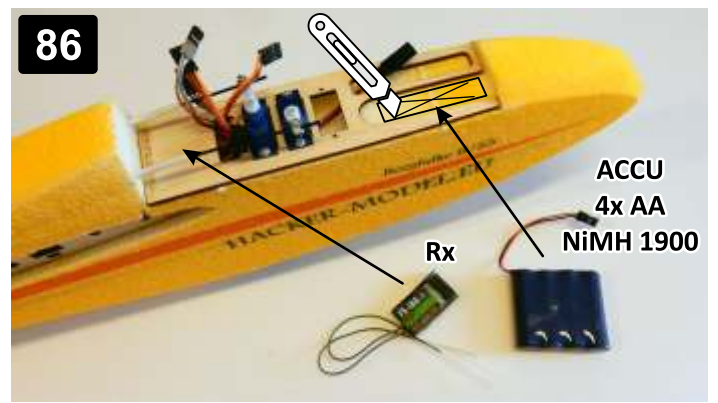
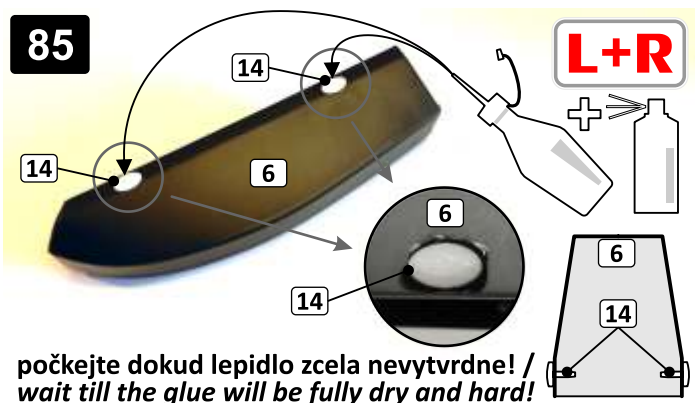
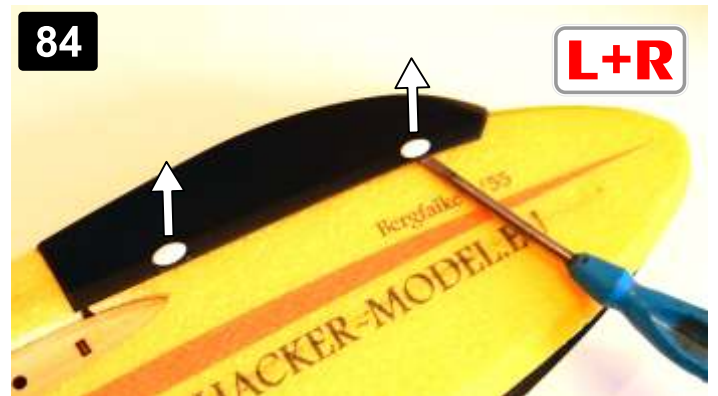
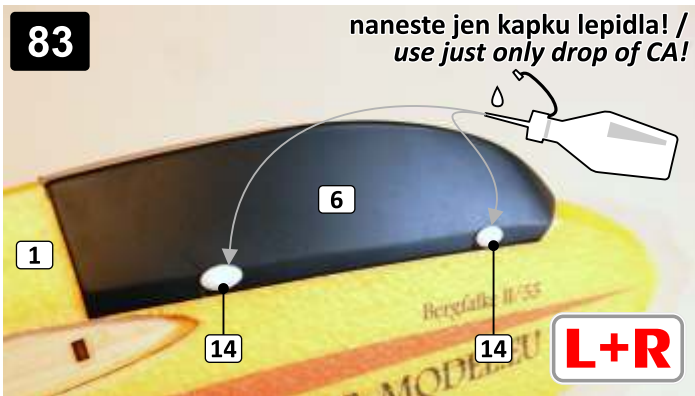
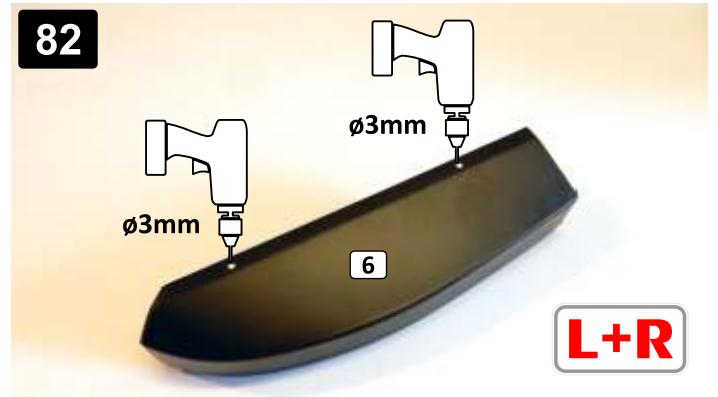
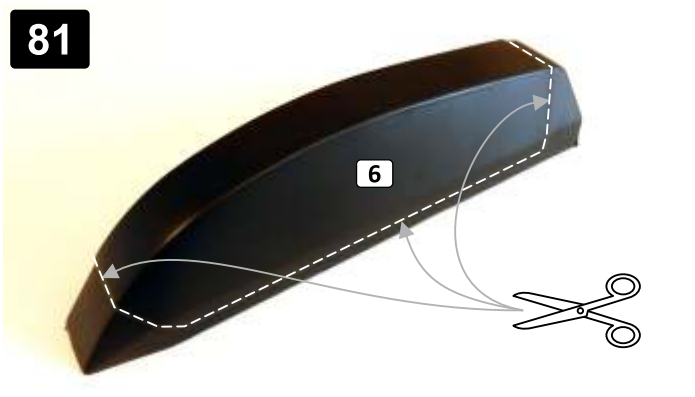
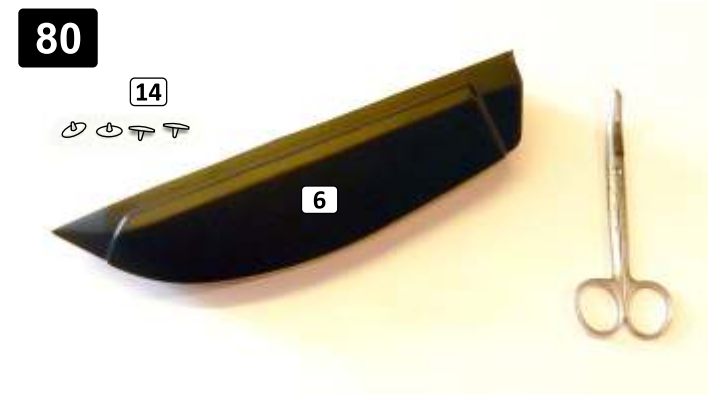
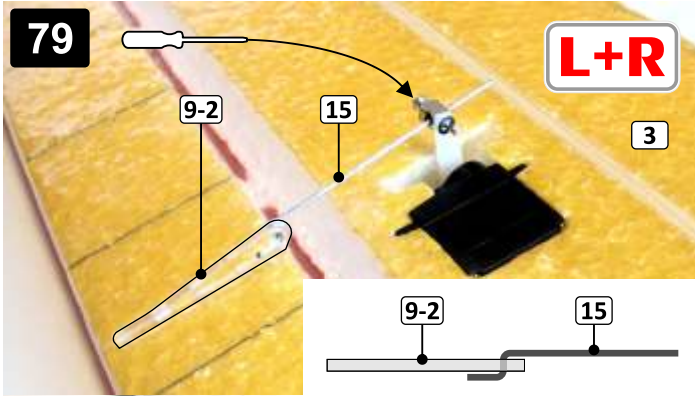
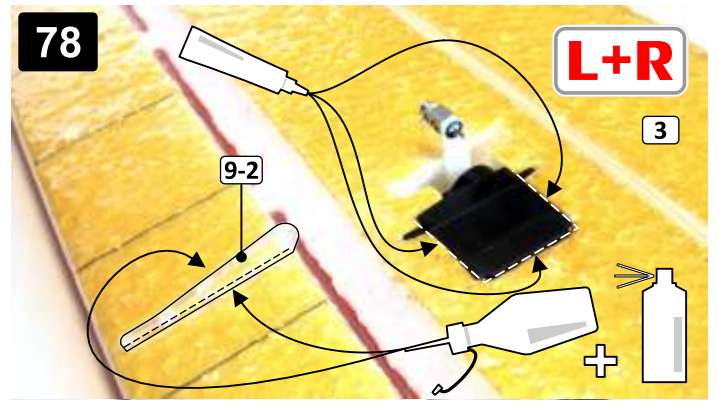
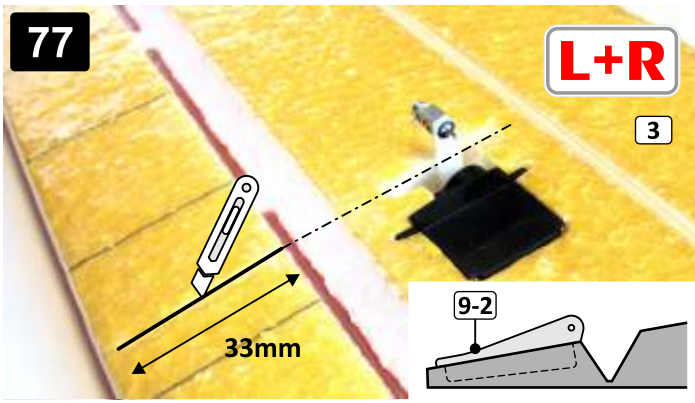

počkejte dokud lepidlo zcela nevytvdne! / wait till the glue will be fully dry and hard!

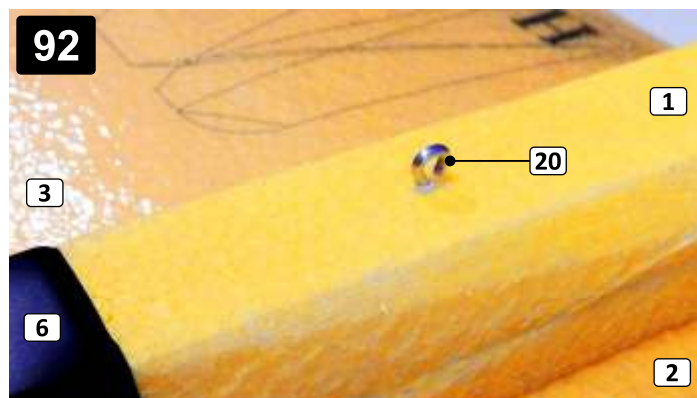
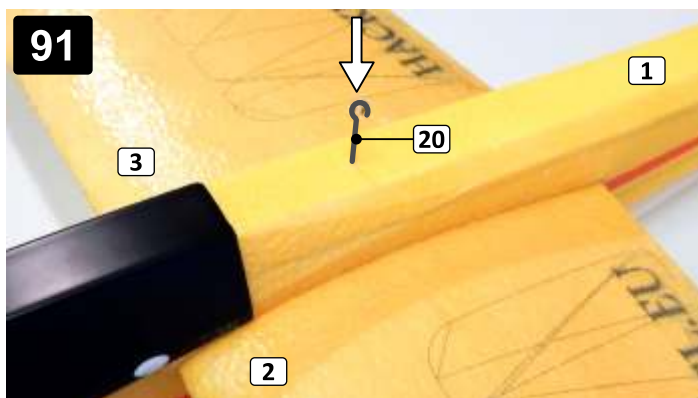
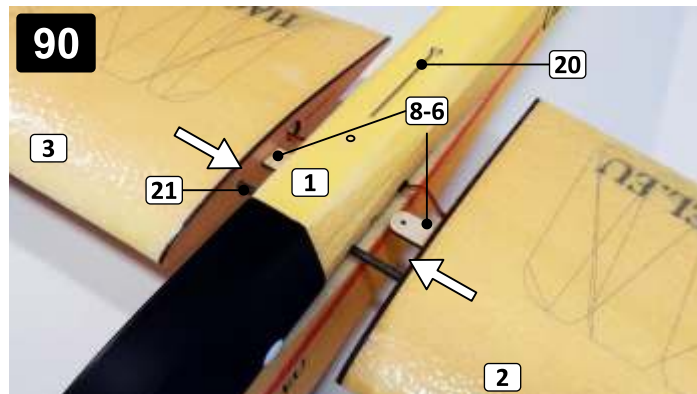
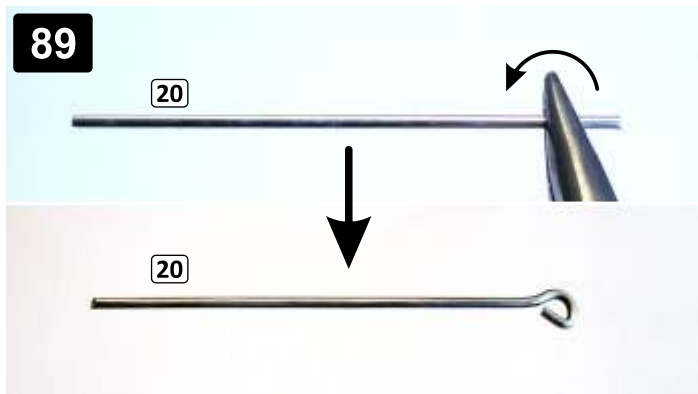
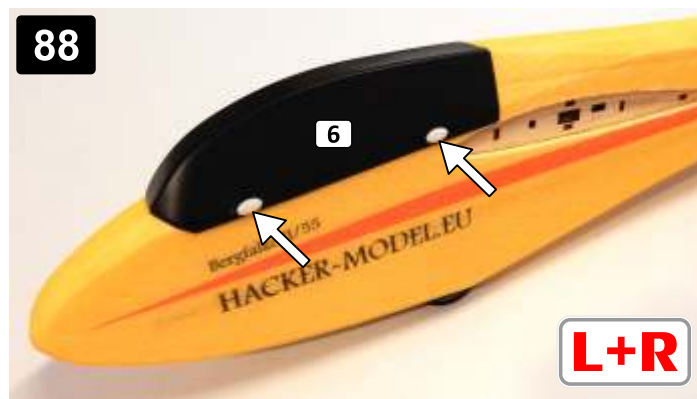
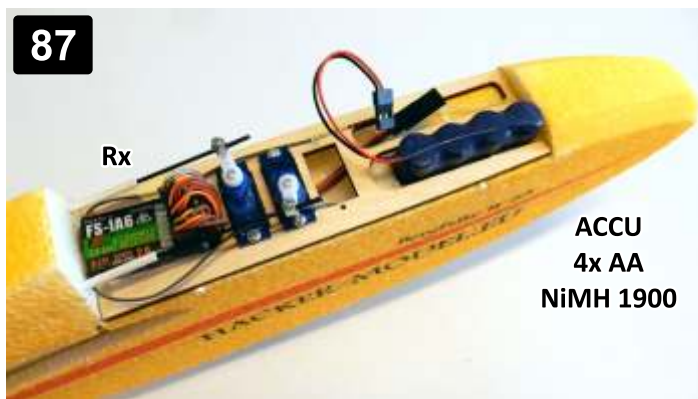

94 Vyvažte model. Budete potřebovat přibližně 50-60g olověné zátěže, kterou umístíte do přední části trupu.
NIKDY NELÉTEJTE S NEVYVÁŽENÝM MODELEM!
 Balance your model. Use additional lead ballast about 50-60g placed to the nose of the fuselage.
DON'T TRY TO FLY WITH UNBALANCED MODEL!

Stavba vašeho modelu Bergfalke je u konce. Ve vysílači nastavte správnou velikost a orientaci výchylek a v případě pokročilého nastavení také jednotlivé mixy. Správné velikosti výchylek nastavte při záletu. Pro baterii vyřízněte v trupu těsný otvor do kterého baterii zasuňte. S modelem si dobře zalétáte v termice i na svahu.
 Your Bergfalke is finished. Set the right orientation and size of movements. Set mixes in advanced aerobatic settings if you want. Right setting is individual, set it during first flights. Install battery pack according. Cut tight hole in the fuselage for battery pack. It's pleasant flying with model like thermal or slope sailplane.

**Mnoho štěstí při létání s modelem BERGFALKE přeje Hacker Model Production!
 Good luck with the BERGFALKE wish you Hacker Model Production!**